



# NETTI PRODUKTE

Positionierung | Stabilität | Variation | Hautschutz



## Warum die 4 Elemente des Sitzens so wichtig sind

Die richtige Position in einem Rollstuhl ist einer der Faktoren, um gesund zu bleiben und mit einer Behinderung gut zu altern. Um die richtige Position zu halten, ist Stabilität unerlässlich. Ein Verlust der Position erhöht die negative Belastung der Haut, Muskeln, Nerven, Blutgefäße und andere Strukturen und verringert die Lebensqualität. Variation ist wichtig, um diese Belastung zu variieren und

die Gesundheit zu optimieren. Um ein gesundes und physiologisches langes Sitzen zu gewährleisten, muss die Haut geschützt werden und Temperatur, Feuchtigkeit, Druckverteilung, Reibung und Scherkräfte müssen daher optimiert werden. Für weitere Informationen besuchen Sie bitte [my-netti.com](https://my-netti.com), wo Sie ein Whitepaper über die 4 Elemente des Sitzens finden.



Weitere Infos ab Seite 10

# Über uns

Netti ist eine norwegische Rollstuhl-Marke und ein Teil der MEYRA Group. Als Experte im Bereich Sitzen und Positionierung im Rollstuhl ist Netti bereits seit 30 Jahren Vorreiter und entwickelt Lösungen für Kinder, Jugendliche und Erwachsene in diesem Segment.

Die Geschichte von Netti beginnt Ende der 1980er Jahre an der norwegischen Westküste, als eine Gruppe von Freunden der Überzeugung waren: „das kann man besser machen“. Ein Freund saß im Rollstuhl - und er und seine Familie hatten täglich Herausforderungen. Sie begannen gemeinsam, einen völlig neuen Stuhl mit ausgeklügelten Einstellungsmöglichkeiten zu entwickeln - Fokus war eine verbesserte Sitzposition. Mit gegenseitiger Hilfe und den Inspirationen und Ideen der Familie entwickelte man einen Stuhl mit innovativen Lösungen.

Der Stuhl gab dem Nutzer die nötige Unterstützung und Entlastung, um sein Wohlbefinden zu steigern. So erheblich, dass man sich in 1989 entschied, Alu Rehab zu Gründen, um anderen Rollstuhlnutzern die gleiche Möglichkeit geben zu können.

Seitdem ist unser Hauptfokus „joy of life“ und alle Produkte sind so konzipiert, dass sie die Mobilität des Nutzers ermöglichen bzw. verbessern sowie die Teilhabe an den Aktivitäten des täglichen Lebens erleichtern. Dabei geht es um Grundbedürfnisse, wie das Essen und Trinken, das Waschen, Kommunizieren oder darum, Schmerzen zu lindern. Natürlich steht hierbei auch eine selbstbestimmte und möglichst selbstständige Lebensführung im Mittelpunkt.

Neben dem allgemeinen Sitzen und Positionieren zeigen wir unsere Expertise, als einer der wenigen Anbieter, im Bereich des „dynamischen Sitzens“ sowie im komplexen Umfeld von Lösungen für Schwerstbetroffene.

## **Sitzen & Positionierung**

Geriatric Plus  
Neurologie  
Pädiatrie  
Dynamisches Sitzen





Das aktuelle Netti Campus Fortbildungsprogramm finden Sie auf [meyra.de](https://meyra.de)

## Netti Campus

Netti nutzt aktuelle Forschungsergebnisse, Empfehlungen der Weltgesundheitsorganisation (WHO) und Best-Practice, um die bestmögliche Lösung von komplexen Situationen zu erreichen.

Wir bieten Ihnen in zahlreichen Seminaren Lösungen an, die auf die optimale Sitzposition abzielen.

Der Netti Campus ist ein lebendiger Ort, wie eine Universität. Hier werden viele Ideen gesammelt, ausgetauscht und entwickelt. Ziel ist es, daraus nachhaltige Fortbildungen und innovative Produktideen entstehen zu lassen.

Natürlich finden Sie hier eine Vielzahl von Seminarangeboten und auch sinnvolle Unterstützungen für Ihren beruflichen Alltag.

# Fünf Schritte garantieren ein erfolgreiches Ergebnis!

Mit den folgenden fünf Schritten stellen wir Ihnen unser einzigartiges Know-How zur Verfügung und laden Sie herzlich ein, diese Struktur für eine garantiert optimale Lösung zu benutzen. Die fünf Schritte werden in den Netti Campus-Trainingsseminaren beschrieben, diese werden das ganze Jahr über angeboten.



## **Step 1: Verstehen**

Verstehen Sie alle Einflüsse der verschiedenen Symptomatiken und Krankheitsbilder auf die Sitzhaltung.

## **Step 2: Beobachtung & Bewertung**

Beobachten Sie den Nutzer genau und bewerten Sie die Möglichkeiten des Nutzers.

## **Step 3: Strategie & Ziele**

Setzen Sie sich „smarte“ (messbare) Ziele für das optimale Ergebnis.

## **Step 4: Konfiguration**

Gestalten Sie eine adäquate Produktlösung.

## **Step 5: Evaluation**

Wurden die messbaren Ziele erreicht? Wenn nicht, versuchen Sie zu verstehen warum und wählen Sie eventuell eine neue Strategie.

# INHALT

## Die Netti Familien im Überblick

10

### NETTI ADAPTPRO

Der neue Standard für  
gesundes Sitzen

Die Netti AdaptPro Familie  
umfasst eine Reihe von brand-  
neuen, patentierten Innovatio-  
nen für bessere Sitzqualität.

**Die Familie besteht aus:**

Netti AdaptPro  
Netti Dynamic AdaptPro

14

### NETTI 4U

Einfache und  
leichte Lösungen

Das Sortiment der Netti 4U  
Serie umfasst Einsteiger-  
modelle und fortgeschrit-  
tene Komfortrollstühle.

**Die Familie besteht aus:**

Netti 4U CE  
Netti 4U CE Plus  
Netti 4U CED  
Netti 4U CED XL  
Netti 4U Base

26

### NETTI III

Höchste Anpassungs-  
fähigkeit für individu-  
ellen Komfort

Netti III Comfort ist die  
beste anpassbare und  
verstellbare Lösung, um  
maximalen Sitzkomfort zu  
erhalten.

**Die Familie besteht aus:**

Netti III  
Netti III EL  
Netti III HD  
Netti III XHD  
Netti III XXHD

38

### NETTI DYNAMIC

Komfort für Nutzer mit  
Bewegungsstörungen

Das Netti Dynamic System  
ist eine hochentwickelte und  
patentierete Bewegungshilfe für  
Nutzer, die z.B. von einer Zere-  
bralparese oder Dystonie  
betroffen sind.

**Die Familie besteht aus:**

Netti Dynamic Base  
Netti Dynamic CED  
Netti Dynamic III HD  
Netti Dynamic S  
Netti Dynamic AdaptPro



46

## NETTI KIDS

Maximaler Komfort für kleinere Nutzer

Hohe Qualität an Komfort. Ideal für Kinder mit einem herabgesetzten, fluktuierenden oder erhöhten Muskeltonus.

### Die Familie besteht aus:

Netti S  
Netti Dynamic S



52

## CUSTOMIZED

Individuallösungen für optimale Anpassung

In den Fällen, wo unsere Standardprodukte und Zubehör nicht den Bedürfnissen des Benutzers genügen, kann unser Team den Stuhl oder das Zubehör individuell anpassen.

### Beispiele von Individuallösungen:

Individueller Sonderbau  
Netti Bed  
Netti II  
Netti Front Back  
Netti Bariatric



62

## ZUBEHÖR

Individualisierung durch große Auswahl an Zubehör



88

## SIßZ- & RÜCKEN- SYSTEME

Sichert gute Druckverteilung, Stabilität und gutes Mikroklima.

Netti Sitzkissen  
Netti Rückenkissen  
Ride® Designs Kissen

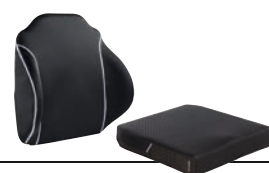



# Wählen Sie den richtigen Rollstuhl anhand des Krankheitsbildes

Es ist besonders wichtig, den Rollstuhl auszuwählen, der den individuellen Anforderungen des Nutzers gerecht wird. Mit dem richtigen Rollstuhl sichern Sie dem Nutzer eine gesunde Haltung – auch nach mehreren Stunden im Rollstuhl.

	Netti AdaptPro	Netti III	Netti III EL	Netti III HD	Netti III XHD + XXHD	Netti S	Netti 4U CE	Netti 4U CE Plus	Netti 4U CED	Netti 4U CED XL	Netti 4U Base
Eingeschränkte Beweglichkeit/ geriatrische Schwäche	+	+	+	+	+		+	+	+	+	+
Halbseitenlähmung	+	+	+	+	+			+	+	+	+
Multiple Sklerose	+	+	+	+	+			+	+	+	+
ALS	+	+	+	+	+				+	+	+
Chorea Huntington	+	+	+	+	+				+	+	+
Übergewichtiger Nutzer		+	+	+	+			+	+	+	+
Zerebrale Lähmung	+	+	+	+	+			+	+	+	+
Vorgeformte Sitzeinheit notwendig		+	+	+	+	+			+	+	+
Unwillkürliche Bewegungen	+		+	+	+				+	+	+
Tetraplegie	+	+	+	+	+	+		+	+	+	+
Jugendlicher Nutzer	+	+	+	+		+		+	+	+	+
Beförderung medizinischer Geräte			+	+	+	+			+		+
Sehr großer Nutzer (> 195 cm)		+	+	+	+			+	+	+	+
Sehr kleiner Nutzer (< 150 cm)						+		+	+		+

Es handelt sich hier lediglich um eine Empfehlung aus Erfahrungswerten.

Diese Übersicht kann eine persönliche Beurteilung des Nutzers nicht ersetzen, sondern soll eine ungefähre Richtung vorgeben. Gerne können Sie uns dazu kontaktieren. Bei komplexen Fällen führen wir auch persönliche Beratungen vor Ort durch.

-  Sehr empfehlenswert
-  Empfehlenswert
-  Geeignet



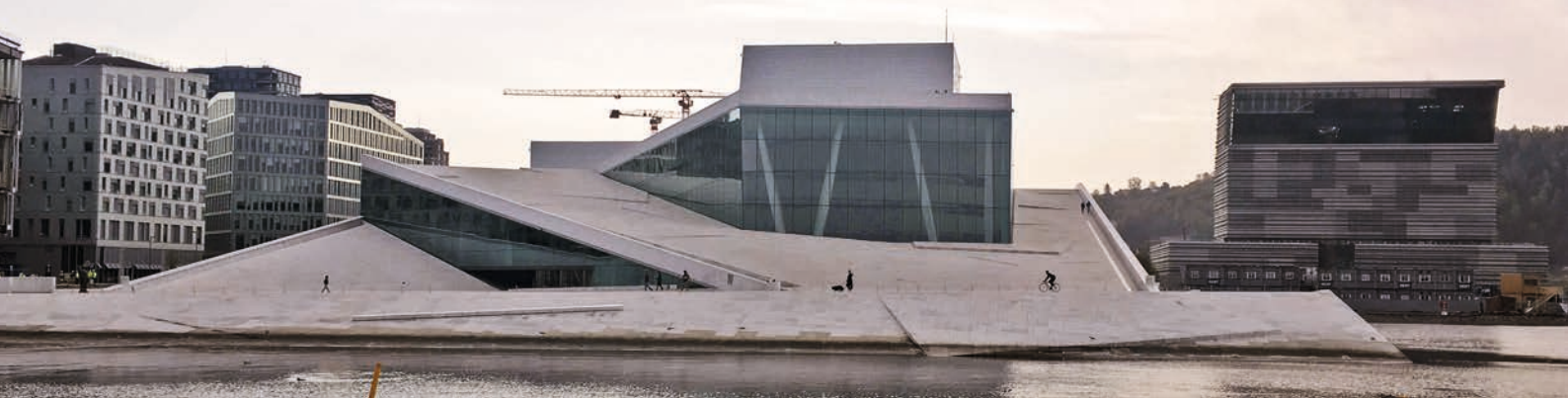

## Wählen Sie den Stuhl entsprechend dem notwendigen Zubehör

Das Zubehör passt in vielen Fällen zu allen Netti Rollstühlen. Auf wirtschaftliche und einfache Weise lässt sich so ein Stuhl an einen neuen Benutzer anpassen. Nachfolgend finden Sie eine Auflistung von Zubehör, welches an bestimmte Produkte gebunden ist. Gerne beraten wir Sie auch persönlich. Rufen Sie uns an.

	Netti AdaptPro	Netti III	Netti III EL	Netti III HD	Netti III XHD + XXHD	Netti S	Netti 4U CE	Netti 4U CE Plus	Netti 4U CED	Netti 4U CED XL	Netti 4U Base
Kopffixationsband	+	+	+	+	+		+	+	+	+	+
Höhenverstellbare Schiebegriffe/-bügel	+	+	+	+	+	+	+	+	+	+	+
Sitzkantelungsbegrenzung		+	+	+			+	+	+	+	+
Sitzkantelungssperre		+		+							
Universalgerätehalter			+	+	+	+					
Einhandbremse		+	+	+							
Aluminiumrücken		+	+	+	+				+		
Hosenträgergurt	+	+	+	+	+	+		+			
Komplett dynamisch	+			+					+		+
Netti Dynamic Zubehör	+	+	+	+	+	+			+	+	+
Verstärkter Therapietisch		+	+	+	+	+	+	+			
Hemiplegie-Armlehne	+	+	+	+	+	+	+	+	+	+	+
Amputationsstütze	+	+	+	+	+	+					
Fußkasten	+	+	+	+		+			+	+	

 Verfügbar

Ausgewähltes Zubehör lässt sich im Sonderbau auch an nicht angezeigten Modelle anpassen

# Gesundes Sitzen

Der Kjeragbolten ist ein Felsplateau auf dem Berg Kjerag im südwestlichen Teil Norwegens. Der Felsen selbst ist eine 5 m<sup>3</sup> große Gletscherablagerung, die in einer Gletscherspalte eingekellt ist.

Der norwegische Extremkünstler Eskil Rønningsbakken zeigt einen erstaunlichen Balanceakt auf unserem neuen Netti Dynamic AdaptPro. Das Video gibt die 4 wichtigen Elemente des Sitzens für Rollstuhlfahrer wieder.

Positionierung | Stabilität | Variation | Hautschutz

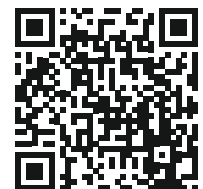

Zum Video

## NETTI ADAPTPRO

Der ultimative Multifunktionsrollstuhl –  
ohne Kompromisse bei der Sitzqualität

Siehe Seite 12



## NETTI DYNAMIC ADAPTPRO

Reduziert die unwillentliche Veränderung der Sitzposition und damit die  
Notwendigkeit einer Neupositionierung des Nutzers mit unwillkürlichen  
Bewegungsmustern

Siehe Seite 44



## DER NEUE STANDARD FÜR GESUNDES SITZEN

Mit der Entwicklung des neuen Netti AdaptPro und Netti Dynamic AdaptPro haben wir gesundes Sitzen auf den nächsten Level gehoben. Diese zwei Multifunktionsrollstühle wurden für langes Sitzen entwickelt, um eine echte Teilhabe des Nutzers am täglichen Leben möglich zu machen. Durch die Fokussierung auf die 4 „Seating-Elemente“ haben wir das Wohlbefinden und die Gesundheit der Nutzer sichergestellt.



Minimalisierte Rutsch-  
und Scherkräfte



20 % niedrigere  
Druckspitzen



Extra stabil in  
Kantelposition

Einfache  
Manövrierfähigkeit  
und geringer  
Wenderadius



# NETTI ADAPTPRO

## DER ULTIMATIVE MULTIFUNKTIONSOROLLSTUHL - OHNE KOMPROMISSE BEI DER SITZQUALITÄT

Die Netti AdaptPro Familie umfasst eine Reihe von brandneuen, patentierten Innovationen für bessere Sitzqualität.

OPTIMIERT  
FÜR LÄNGERES  
SITZEN



350-500 mm

Sitzbreite



Sitztiefe

SB 350-400 = 355-455  
SB 430-500 = 405-505

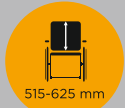

515-625 mm

Rückenhöhe



417-447 mm  
ohne Kissen

Sitzhöhe



-3° - +30°

Sitzwinkel



87°-133°

Rückenwinkel



135 kg

Belastbarkeit



50,5-53,5 kg

Gewicht



Max. 135 kg

Crashtest



DYNAMIC

### BEREITS IM STANDARD ENTHALTENE LÖSUNGEN:

- Im Rückenrahmen integrierte Rückenverlängerung
- Kfz-Befestigungselemente für Insassen-Rückhaltesysteme
- Befestigungsschiene für Montage von Beckengurten
- Trommelbremse für Begleitpersonen
- Sitzplatte mit druckmindernden Eigenschaften
- Leicht zu bedienende Griffe für Kantelung-, Rückenverstellung-, Schiebebügel, Arm- und Beinstützen
- Höhenverstellbarer und platzsparender Schiebebügel
- Zusätzliche Stabilität des Rollstuhls - bis zu 90 mm längere Radaufstandsfläche in gekanteltem Zustand
- Ergonomische Drehpunkte zur Minimierung von Scherkräften und Rutschbewegungen
- Biomechanische Armlehne für maximale Unterstützung wenn der Rollstuhl gekantelt ist
- Stabile, leicht zu verstellende Netti Grandis Beinstützen mit der patentierten Lösung für einfache Montage/ Demontage

### Nutzerprofile

- Verlust der Haltungskontrolle
- Asymmetrien
- Verlust der Stabilität
- Neigung zum Rutschen
- Bedarf an Druckentlastung
- Bedarf an Entspannung im Stuhl
- Multiple Sklerose
- Schädelhirntrauma
- Neurologische Krankheiten
- Hohe Querschnittlähmungen

Durch die neu designte, gemuldete Sitzplatte, können die Sitzbeinhöcker tiefer einsinken, wodurch sich der Sitzdruck auf eine größere Fläche verteilt. Zusätzlich verlagert sich der Sitzdruck mehr nach vorne auf weniger druckempfindliche Bereiche, weg von Sitzbeinhöckern und Steißbein.

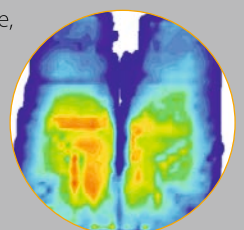

# NETTI ADAPTPRO

Einhandbedienbare Griffe unterstützen den engen Kontakt zwischen Benutzer und Pflegeperson



Netti Relaxo Kopfstütze bietet guten Halt beim Verstellen der Rückenlehne



Im Rückenrahmen integrierte Rückenverlängerung



Am Rücken angebrachte biomechanische Armlehnen folgen der Rückenverstellung und unterstützen den Nutzer in allen Positionen



Schiebebügel ideal an Begleitpersonen anpassbar. Für ein sehr kompaktes Maß komplett nach unten klappbar

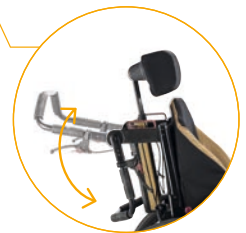

Ablesbare Skalen an allen Verstellelementen zur perfekten Einstellung für den Nutzer



Radstand + 90 mm sichert größere Stabilität wenn gekantelt



Patentiertes Beinstützenaufnahme und Rahmendesign

**Netti AdaptPro**

**Netti Dynamic AdaptPro**

## Leicht und schmal

Die Gesamtbreite des 4U Rollstuhls ist nur 180 mm größer als die Sitzbreite - 195 mm mit Trommelbremse - und der Stuhl verfügt zudem über ein leichtes Eigengewicht.

Alle Stühle aus der 4U-Familie sind leicht zu bedienen, da alle Bedienelemente optisch mit roter Farbe gekennzeichnet sind. Zusätzlich haben alle 4U Stühle eine nach vorne abklappbare Kniehebelbremse, um das Ein- und Aussteigen aus dem Stuhl noch sicherer zu machen.

*inspire  
joy of life*



## **NETTI 4U CE**

Einfacher Einsteiger im Bereich Multifunktionsrollstuhl, wartungs-/bedienfreundlich - optimal für die Geriatrie.

Siehe Seite 18



## **NETTI 4U CE PLUS**

Mehrwert-Stuhl mit großem Zubehör-Programm, große Sitzbreiten-Flexibilität für Geriatrie. Einsteiger für neurologische Krankheitsbilder.

Siehe Seite 20



## **NETTI 4U CED**

Designfreundlicher Multi mit vielen Optionen bis zu Sitzbreite 600 mm. Funktionelle Basis für das Netti Dynamic System.

Siehe Seite 22



## **NETTI 4U BASE**

Stabile Basis für individuelle Sitzschalen oder Ride® Sitz- und Rückensysteme. Funktionelle Basis für das Netti Dynamic System.

Siehe Seite 24





	Netti 4U CE	Netti 4U Plus	Netti 4U CED + CED XL	Netti 4U Base
HMV-Nr.	18.50.02.7042	18.50.02.7056	18.50.02.7044 SB 550+600 mm: SBI	26.99.01.1040
Sitzbreiten	400, 450, 500 mm	350, 400, 450, 500 mm	350, 400, 430, 450, 500, 550, 600 mm	350, 400, 450, 500 mm
Sitzbreitenflexibilität	2 x -20 mm	2 x +10 oder 20 mm 2 x -20 mm	2 x +12 mm 2 x -15 mm	
Max. Belastung	135 kg	135 kg	160 kg Standard 130 kg kurze Sitztiefen- version	125 kg
Gesamtbreite	22" oder 24" Standardräder: SB + 180 mm Mit Trommelbremse: SB + 195 mm 12" oder 16" Räder: SB + 170 mm			
Sitztiefen	425-500 mm	425-500 mm Standard 375-450 mm Option	CED: 425-500 mm CEDs: 375-450 mm	425-500 mm
Sitzhöhen / Räder	24+7" = 465 oder 500 mm Optional: 22+6" = 440 oder 475 mm 12/16"+7" = 465 mm	24+7" = 465 oder 500 mm Optional: 22+6" = 440 oder 475 mm	24+7" = 465 oder 500 mm Optional: 22+6" = 440 oder 475 mm 12/16+7" = 465 mm	24+7" = 465 oder 500 mm
Rückenhöhe	500 mm	500 mm Standard 600 mm als Option	500 mm Standard 600 mm als Option	500 mm
Optionale Rückenver- längerung	Nein	Ja	Ja	Nein
Sitzkantelung	-5° bis +20°			
Rückenkantelung	92° bis +137°	90° bis +135°		92° bis +137°
Rückeneinheit	Geschlossenes Velcro	Geschlossenes Velcro Anpassbares Velcro als Option	Anpassbares Velcro Aluminium Rücken als Option	Vorbereitet für Rücken- schale Aluminium Rücken und Netti Kissen als Option.
Rückenkissen	Netti Uno Back Easy Care	Netti Uno Back Standard Viele Netti Kissenoptionen und Ride® Java Back.	Netti Uno Back Standard Viele Netti Kissenoptionen und Ride® Java Back.	Standard ohne Kissen. Viele Netti Kissenoptionen und Ride® Java Back.
Armlehnen	Abnehmbar	Abnehmbar (Ein-Hand-Bedienung)	Abschwenkbar (Ein-Hand-Bedienung)	
Sitzkissen	Netti Uno Easy Care Standard. Viele Kissenoptionen - Netti und Ride® Designs.		Netti Uno Standard. Viele Kissenoptionen - Netti und Ride® Designs.	Standard ohne Kissen. Viele Kissenoptionen - Netti und Ride® Designs.
Bezug	Hygienischer Easy Care.	Hygienischer Easy Care. Atmungsaktiver 3D als Option	Atmungsaktiver 3D Hygienischer Easy Care als Option	
Schiebegriffe	Einfacher Bügel. Winkelverstellbarer Bügel als Option.	Höhenverstellbare Schiebe- griffe Standard. Schiebebügel als Option.	Winkelverstellbarer Schiebebügel. Schiebegriffe als Option.	Einfacher Bügel. Winkelverstellbarer Bügel als Option.
Ausziehstücke vorne	Nein		Ja (z.B. interessant bei Beckenverdrehungen)	
Beinstützen	Winkelregulierbare Standard - USL 320-680 mm Universalbeinstützen als Option		Winkelregulierbare Standard - USL 320-680 mm Universal, dynamische oder Grandis Beinstützen als Option.	
Hemiplegie	Armschale und Kissen möglich			
Kopfstütze	Standard ist Kopfstütze A Viele Optionen verfügbar.			
Dynamische Optionen	Nein		Ja Komponente oder Komplet	
Plattform für medizini- sche Geräte	Nein	Sonderbau	Ja	
Kurzbeschreibung	Einfacher Einsteiger im Bereich Multifunktion, war- tungs-/bedienfreundlich - optimal für die Geriatrie und leichte Neuro-Fälle	Mehrwert-Stuhl mit großem Zubehör-Programm, große SB-Flexibilität für Geriatrie + Einsteiger für neurologi- sche Krankheitsbilder	Designfreundlicher Multi mit vielen Optionen. Basis für das dynamische Voll- System	Wirtschaftlich interessantes Sitzschalenuntergestell (HMV-Nr.), stabile Basis für das Netti Dynamic System, Individualversorgung.



## NETTI 4U FAMILIE

Das Detail macht den Unterschied!



### NETTI 4U CE

#### Der Einsteiger

- Der wirtschaftliche Komfortrollstuhl
- 500 mm Rückenhöhe
- Netti Uno Back mit 100 mm Seitenführung
- Hygienischer Easy Care Bezug



### NETTI 4U CE PLUS

#### Ein Plus an Individualität

- Zahlreiche Rückenkissenvarianten mit bis zu 600 mm Rückenhöhe
- Anpassbare Rückenbespannung als Option
- 5 Sitzbreiten mit einem Rahmen möglich (80 mm Sitzbreitenflexibilität)
- Ein-Hand-Armlehnen-System
- Schiebegriffe höhenverstellbar
- Hygienischer Easy Care Bezug als Standard, atmungsaktiver 3D Bezug als Option



### NETTI 4U CED

#### Zahlreiche Zubehöroptionen

- Rückenlehne mit höhenverstellbarem Rückenkissen für passgenaue Stabilisierung
- Anpassbare Rückenbespannung als Standard
- Hochklappbare Armlehne mit tiefenverstellbarem Armlehnenpolster erlaubt dem Nutzer näher am Tisch zu sitzen
- Einfach verstellbarer Schiebebügel
- Netti Dynamic Komplettsystem möglich
- Netti Dynamic Komponente wählbar



### NETTI 4U BASE

#### Für Sitzschalen

- Für individuelle Sitzschalen und andere Sitz- und Rückensysteme
- Kann auch mit Netti oder Ride® Designs Sitz- und Rückenkissen ausgestattet werden.
- Netti Dynamic Komplettsystem möglich
- Netti Dynamic Komponente wählbar

# NETTI 4U CE

## Einsteiger in der Multi-Funktionsversorgung

Der Netti 4U CE ist die wirtschaftliche Variante des Modells CE PLUS mit dem gleichen Gewicht und dem minimalen Außenmaß. Gutes und festes Netti Uno Back Rückenkissen mit Lumbalunterstützung und 100 mm Seitenführung.

**C**OMPACT  
**E**ASY-TO-USE



### HYGIENISCHER EASY CARE BEZUG

Wird mit dem hygienischen Bezug Easy Care geliefert, der leicht zu reinigen ist. Der Stuhl eignet sich daher gut für den Einsatz in Krankenhäusern und Einrichtungen, in denen die Benutzer des Rollstuhls wechseln.

### FLEXIBLE SITZTIEFE

Beim Netti 4U CE kann die Sitztiefe ohne Austausch von Bauteilen einfach eingestellt werden. Jeder Stuhl kann in der Tiefe um ganze 75 mm durch das einfache Verstellen der Rückenlehnscharniere eingestellt werden.

### INTEGRIERTE LUM- BAL-UNTERSTÜTZUNG

Das Rückenkissen ist ergonomisch geformt und die eingebauten Seitenführungen geben dem Oberkörper Halt

### VARIABLE SITZPOSITION

Eine Rückenwinkelverstellung bis 45° und eine Sitzkantenlenkung bis zu 20° geben viel Spielraum für eine variierende Sitzposition. Für einen leichteren Transfer kann der Sitz um 5° nach vorne gekantelt werden.



400-500 mm

Sitzbreite



425-500 mm

Sitztiefe



500 mm

Rückenhöhe



465-500 mm

Sitzhöhe



-5° - +20°

Sitzwinkel



92°-137°

Rückenwinkel



135 kg

Belastbarkeit



28-32 kg

Gewicht



Max. 135 kg

Crashtest

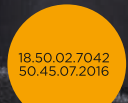

18.50.02.7042  
50.45.07.2016

HMV & PHMV



Designed in Norway

# NETTI 4U CE PLUS

## Ein Plus an Individualität und Nutzerfreundlichkeit

Der Netti 4U CE Plus vereint Wirtschaftlichkeit und Individualität auf höchstem Niveau. Aufgrund des Rahmendesigns und des umfangreichen Zubehörprogramms können mit diesem Rollstuhl zahlreiche Anforderungen des Nutzers bedient werden.  
Ein Plus an Individualität.

**C**OMPACT  
**E**ASY-TO-USE  
**P**LUS



### LIBERTAS RÜCKEN

Mit einem Libertas Rücken kann der im Rollstuhl sitzende Nutzer kleine Streckbewegungen des Oberkörpers durchführen und somit seinem natürlichem Drang nach Veränderung der Sitzposition selbstständig nachgehen. Hierdurch wird die Tendenz, nach vorne aus dem Rollstuhl zu rutschen, deutlich minimiert.



# NETTI 4U CE PLUS



## 80 mm Sitzbreiten-Flexibilität

5 Sitzbreiten mit einem Rahmen, +/- 20 oder 40 mm in der Breite. Dies senkt Ihre Lagerkosten und erhöht Ihre Flexibilität beim Kunden. "Einmal hin und Nutzer drin".



## Ein-Hand-Armlehnen-System

Die CE Plus Armlehne bietet maximale Stabilität und eine höhere Benutzerfreundlichkeit. Einfaches Anbringen und Abnehmen mit einer Hand.



## Hygienischer Easy Care Bezug

Der Netti 4U CE Plus wird mit dem hygienischen Bezug Easy Care geliefert, der leicht zu reinigen ist. Der Stuhl eignet sich daher gut für den Einsatz in Krankenhäusern und Einrichtungen, in denen die Benutzer ständig wechseln. Stoffbezüge für „Zuhause“ sind optional erhältlich.

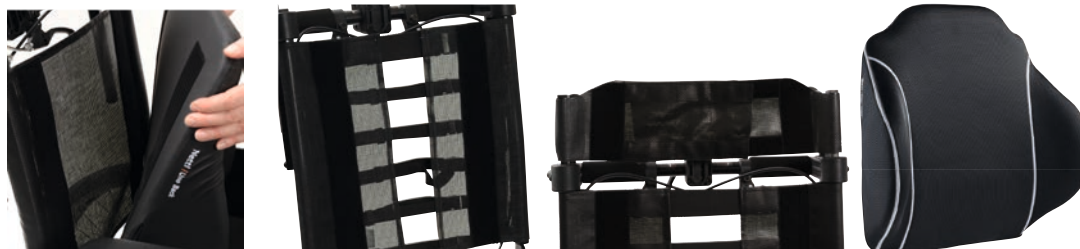

## Flexible Rückenlösung

Mit der festen Kletterückenlehne des Netti 4U CE Plus können Sie zwischen unserer großen Auswahl an Rückenkissen wählen. Eine richtig gute Lösung für eine individuelle Anpassung an den jeweiligen Benutzer. Anpassbare Rückenbespannung sowie Rückenverlängerung sind auch eine Option bei diesem Rollstuhl.



350-500 mm

Sitzbreite



S: 375-450 mm  
425-500 mm

Sitztiefe



500 mm  
(600 mm)

Rückenhöhe



465-500 mm

Sitzhöhe



-5° - +20°

Sitzwinkel

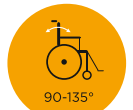

90-135°

Rückenwinkel



135 kg

Belastbarkeit



27.5-29 kg

Gewicht



Max. 135 kg

Crashtest



18.50.02.7056  
50.45.07.2029

HMV & PHMV

# NETTI 4U CED

## Multifunktionsrollstuhl mit vielen Optionen

Der Stuhl bietet gute ergonomische Lösungen und ist benutzerfreundlich.  
Funktionelle Basis für das Netti Dynamic System.

**C**OMPACT  
**E**ASY-TO-USE  
**D**ESIGN



### ERGONOMISCHER SCHIEBEBÜGEL

Mit dem ergonomischen winkelregulierbaren Schiebebügel kommt die Begleitperson nah an den Körper des Benutzers. Der Schiebebügel ist schnell und einfach in der Höhe verstellbar und kann somit an die Größe der Begleitperson angepasst werden.

### KURZE SITZTIEFE MÖGLICH

Eine Sitztiefe von 375 mm möglich für kleine Personen. Die Sitztiefe kann um 75 mm ohne Veränderung von Komponenten eingestellt werden.

### FLEXIBLE SITZBREITE

Durch ein Sitzbreitenkit können die Sitzbreiten 350, 400, 430 und 450 mm um +12/24 mm erweitert werden. Alle Sitzbreiten können mit Reduzierungspolstern um -15/30 mm reduziert werden.

### ANPASSBARER VELCRO RÜCKEN

Netti 4U CED kommt mit anpassbarem 6-teiligem Velcro-Rücken als Standard.

# NETTI 4U CED



## Flexible Armlehne

Die Armlehne lässt sich bei Nichtgebrauch nach oben hinweg hinter das Rückenkissen klappen. Die Position des Armlehnenpolsters kann per Knopfdruck variiert werden, um die optimale Position zu erreichen – egal ob man im Stuhl oder am Tisch sitzt oder aufstehen möchte.



## Auch komplett Dynamisch

Mit dem Netti Dynamic System wird der Netti 4U CED der ideale Rollstuhl für Nutzer mit Bewegungsstörungen. Der Rollstuhl passt sich dem Nutzer an und ist während einer Spastik oder Kontraktion einer geringeren Druckbelastung ausgesetzt.

Kopfstütze, Rücken, Sitzeinheit und Fußstützen passen sich an und absorbieren die Ausdehnungsbewegungen.



## Ausziehstücke für Beinlängenausgleich

Empfohlen für Hüftasymmetrien oder Beckenrotationen. Bis zu 100 mm nach vorne einstellbar.



## Universal-Transportkorb

Ermöglicht einen flexiblen Einsatz von verschiedenen medizinischen Geräten oder anderen Transportgütern.



## Feste Rückeneinheit

Für Benutzer, die eine festere Rückenstütze benötigen, ist ein Aluminium Rücken in Rückenhöhe 500 mm oder 600 mm verfügbar.



## Fußkasten für unruhige Benutzer

Empfohlen für unruhige Benutzer. Schaumgepolstert mit Überzug aus kräftigem Skai, das leicht zu reinigen ist. Durch Verwendung von Schließbrackets lässt sich der Fußkasten leichter anbringen bzw. abnehmen.



## Verfügbar in XL

Um auch großen Menschen einen außergewöhnlichen Komfort zu bieten, ist der Netti 4U CED XL in den Sitzbreiten 550 und 600 mm verfügbar. Durch das geringe Gewicht und die Kompaktheit lässt sich der Rollstuhl leicht schieben bzw. antreiben.



Sitzbreite



Sitztiefe



Rückenhöhe



Sitzhöhe



Sitzwinkel



Rückenwinkel



Belastbarkeit



Gewicht



Crashtest



HMV & PHMV



DYNAMIC

# NETTI 4U BASE

## Für vorgeformte Sitzeinheiten mit den Vorteilen eines Netti Multifunktionsrollstuhles

Der Netti 4U Base wurde entwickelt, um optimale Lösungen für verschiedene Sitzsysteme, einschließlich Sitzschalen zu ermöglichen. Die Rückenrohre sind so konzipiert, dass die meisten Sitzsysteme, einschließlich Netti Kissen, leicht montiert werden können.



350-500 mm

Sitzbreite



425-500 mm

Sitztiefe



500 mm

Rückenhöhe



465-500 mm  
ohne Kissen

Sitzhöhe



-5° - +20°

Sitzwinkel



92° - 137°

Rückenwinkel



125 kg

Belastbarkeit



28-29,5 kg  
ohne Kissen

Gewicht



Max. 125 kg

Crashtest

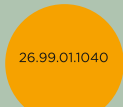

26.99.011040

HMV



DYNAMIC



## NETTI 4U BASE

Das Design der Rückenlehne erlaubt viele Lösungen  
- Sitzschalen sowie Netti und Ride® Designs Kissen.



### Viele Möglichkeiten der Sitzeinheit

Der Netti 4U Base wurde konzipiert, um individuelle und spezifische Sitz- und Rückensysteme zu verwenden und so eine optimale Versorgung des Nutzers zu garantieren. Neben maßgefertigten Sitzschalen kann natürlich auch mit den bewährten Netti Sitz- und Rückenkissen versorgt werden. Eine innovative und individuelle Möglichkeit der Versorgung stellt die Verwendung von Ride® Sitzkissen und Rückensystemen dar. Für höchste Anforderungen an das Sitzen und Positionieren kann ein Ride® Custom 2 Cushion und ein Ride® Custom Back individuell angepasst werden.



### Flexible Armlehnen

Die Armlehne lässt sich hinter das Rückenkissen klappen. Die Position des Armlehnenpolsters kann per Knopfdruck vor und zurück geschoben werden, um für den Nutzer die beste Armsituation zu erreichen – egal ob man im Stuhl sitzt, am Tisch sitzt oder aus dem Rollstuhl aufstehen möchte.



### Für Sitzschalen vorbereitet

Runde Rückenrohre mit Standarddurchmesser sichern dermaßen, dass jede Art von kundenspezifischem Sitzsystem unterstützt werden kann.



### Auch komplett Dynamisch

Mit dem Netti Dynamic System wird der Netti 4U Base der ideale Rollstuhl für Nutzer mit Ausdehnungsbewegungen. Der Rollstuhl passt sich dem Nutzer an und ist während einer Spastik oder Kontraktion einer geringeren Druckbelastung ausgesetzt. Kopfstütze, Rücken, Sitzeinheit und Fußstützen passen sich an und absorbieren die Ausdehnungsbewegungen.

# Höchste Anpassungsfähigkeit für individuelle Lösungen

Die Versorgung mit einem Multifunktionsrollstuhl ist von zahlreichen Herausforderungen gekennzeichnet. Sie werden mit spezifischen Anforderungen des Rollstuhlnutzers, der Angehörigen oder pflegenden bzw. therapierenden Personen konfrontiert. Durch die große Variabilität der Netti Rollstühle kann das Hilfsmittel an jede Anforderung individuell angepasst werden.

*inspire  
joy of life*



## **NETTI III**

Basis für individuelle Lösungen

Siehe Seite 30



## **NETTI III EL**

Elektrosteuerung für alle Funktionen

Siehe Seite 32

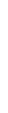

## **NETTI III HD**

Für spezielle Lösungen  
- extra belastbar

Siehe Seite 34



## **NETTI III XHD**

Extra schwer belastbar

Siehe Seite 36



## **NETTI III XXHD**

Extra schwer belastbar

Siehe Seite 36





	Netti III	Netti III EL	Netti III HD	Netti III XHD	Netti III XXHD
HMV-Nr.	18.50.02.7038	Keine HMV-Nr. (Sonderbau Individual-Lösung)			
Sitzbreiten	350, 380, 400, 430, 450, 500 mm	350, 380, 400, 430, 450, 500, 550, 600 mm	350, 380, 400, 430, 450, 500, 550, 600 mm	500, 550, 600 mm	650, 700 und 750 mm
Sitzbreitenflexibilität	Erweiterungskit für SB 350-450 mm: 12 mm / Seite. Reduktion durch Seitenpolster je Seite 25 mm		Erweiterungskit für SB 350-450 mm: 12 mm/Seite. Reduktion durch Seitenpolster je Seite 25 mm	Reduktion durch Seitenpolster je Seite 25 mm	
Max. Belastung	145 kg	145 kg / 160 kg	160 kg	200 kg	
Gesamtbreite	SB +220 mm Bei 12"/16" SB +210 mm		SB +220 mm Bei 12"/16" SB +210 mm	SB +240 mm Bei 12" SB +210 mm	
Sitztiefen	400-500 mm	400-500 mm Bis 575 mm möglich		400-500 mm	
Sitzhöhen / Räder	24+7" = 460 oder 490 mm Möglichkeiten mit optionalen Rädern: 405 bis 515 mm			24+8" = 475 mm 12+8" = 485 mm	
Rückenhöhe	Standard: 500 mm Option: 600 mm				
Sitzkantelung	-9° bis +16°		Doppelte Gaszylinder -9° bis +16° Option: -10° bis +35°	Doppelte Gaszylinder -9° bis +16°	
Rückenkantelung	86° bis 133°			Doppelte Gaszylinder 86° bis 133°	
Rückeneinheit	Anpassbares Velcro (feste Rückeneinheit möglich)				
Verschiedene Rückenissen	Standard: Netti Smart Option: Netti Stabil, Super Stabil, Kyphotoc, Ride® Java Back			Standard: Netti Stabil Option: Netti Super Stabil	
Standard Sitzkissen	Netti Uno Seat Option: Netti Sit und Ride® Designs Kissen	Netti Uno Seat bis SB 500 mm - Option: Netti Sit Netti Sit für SB 550 und 600 mm Ride® Designs Kissen als Option bis SB 500 mm		Netti Sit	
Sitzplatte	Gleitsitz			Verstärkte Sitzplatte	
Bezug	3D atmungsaktiver Stoffbezug Hygienischer Easy Care als Option bis SB 600 mm				3D atmungsaktiver Stoffbezug
Schiebegriffe	Höhenverstellbare Schiebegriffe Winkelverstellbarer Bügel möglich				Höhenverstellbare Schiebegriffe
Ausziehstücke vorne	Ja (z. B. interessant bei Beckenverdreungen)				
Beinstützen	Standard: Winkelregulierbare Beinstützen Option: Grandis Positionierungsbeinstützen, Universal oder dynamische Beinstützen, Amputationsbeinstützen, Fußbrett, Fußkasten.		Standard: Grandis Positionierungsbeinstützen Option: Winkelregulierbare, Universal oder dynamische Beinstützen, Amputationsbeinstützen, Fußbrett, Fußkasten.	Standard: Grandis Positionierungsbeinstützen mit Fußplatten Optionen bis SB 600 mm: Fußbrett, dynamische Beinstützen, Fußkasten.	Netti Grandis Positionierungsbeinstützen mit durchgehendem Fußbrett.
Hemiplegie	Armschale und Kissen möglich				
Kopfstütze	Standard: Ohne Optionen: Netti Kopfstützen A-F und Savant Kopfstützen				
Elektrische Verstellung	Upgrade möglich	Sitzkantelung, Rückenkantelung & Beinstützen. Auch einzeln möglich		Upgrade möglich	
Dynamische Optionen	Ja, Beinstützen, Rücken, Kopfstütze (Sonderbau-Lösungen)		Ja, einzelne und Netti Dynamic System: Sitzeinheit, Rücken, Beinstützen, Kopfstütze (Sonderbau-Lösungen)	Ja, bis SB 600 mm Beinstützen und Kopfstütze (Sonderbau-Lösungen)	Nein
Plattform für med. Geräte	Nein	Ja, für Absauggerät, Sauerstoffflasche, Beatmungsgerät u.ä.			
Kurz-Beschreibung	Netti III mit HMV-Nr. für neurologische Krankheitsbilder, div. Upgrades möglich, gute Basis für progressiven Krankheitsverlauf.	Netti III EL - optimaler Multi für mehr Selbstständigkeit durch elektrische Verstellungen.	Deutlich robuster Multi mit umfangreichen Individualisierungsmöglichkeiten z. B. Universalgerätehalter.	Mehr Belastung möglich und mehr Stabilität, umfangreiche Verstärkungen inklusive und weitere möglich. Gesundes Sitzen auch für XXL-Nutzer.	

## NETTI III FAMILIE

Individuelle Anforderungen  
brauchen individuelle Lösungen!



### NETTI III

#### Basis für individuelle Lösungen

- Gleitsitz
- Variable Sitzhöhen durch große Auswahl an Antriebs- und Lenkrädern
- Zahlreiche Rückenkissenvarianten mit bis zu 600 mm Rückenhöhe
- Sitzbreitenflexibilität möglich
- Dynamische Einzelkomponenten wählbar
- Großes Zubehörprogramm mit unzähligen Lösungen
- Geringes Gewicht, daher leicht fahrbarer Komfort-Rollstuhl



### NETTI III EL

#### Elektrosteuerung für alle Funktionen

- Elektrische Beinstütze
- Elektrische Sitzwinkelverstellung
- Elektrische Rückenlehnenverstellung



### NETTI III HD

#### Für spezielle Lösungen - extra belastbar

- Belastbar bis 160 kg
- Für spezielle Lösungen wie:
  - Sauerstoffgeräte
  - Sitzwinkel bis 45° möglich
- Nutzer mit langen Beinen - Sitztiefe bis zu 575 mm
- Nutzer mit Bewegungsstörungen



### NETTI III XHD

#### Extra schwer belastbar

- Belastbar bis 200 kg
- Sitzbreiten bis 600 mm



### NETTI III XXHD

#### Extrem belastbar

- Belastbar bis 200 kg
- Sitzbreiten bis 750 mm

# NETTI III

## Basis für einzigartige Individualisierung

Die Netti III Familie besitzt die meisten Konfigurationsmöglichkeiten aller Nettis mit einem großen Zubehörprogramm mit unzähligen Lösungen



350-500 mm

Sitzbreite



400-500 mm

Sitztiefe



500 mm  
(600 mm)

Rückenhöhe

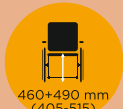

460+490 mm  
(405-515)

Sitzhöhe



-9° - +16°

Sitzwinkel

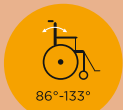

86°-133°

Rückenwinkel



145 kg

Belastbarkeit



29,7-32,8 kg

Gewicht



Max. 136 kg

Crashtest



18.50.02.7038  
50.45.07.2009

HMV & PHMV



DYNAMIC

### Dynamischer Rücken und dynamische Beinstützen

Mit den dynamischen Komponenten wird der Netti III der ideale Rollstuhl für unruhige Nutzer. Rücken, Kopfstütze und Fußstützen können dynamisch sein. Der Stuhl absorbiert somit die Ausdehnungsbewegungen. Der Netti III HD ist zusätzlich mit dynamischer Sitzplatte verfügbar.



## Benutzeranpassung

Der Netti III bietet das meiste Zubehör auf dem Markt. Dank seiner flexiblen Konstruktion kann er so konfiguriert werden, dass er sich an die besonderen Bedürfnisse des Benutzers anpasst.

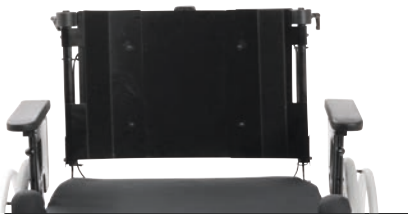

### Feste Rückeneinheit Aluminium

Für Benutzer, die eine festere Rückenstütze benötigen, ist ein Aluminium Rücken in Rückenhöhe 500 mm oder 600 mm verfügbar.



### Einhandbremse

Für Benutzer, die nur einseitig die Bremse benutzen können, bieten wir eine Trommelbremse mit Bremszug an, die über die Benutzerbremse bedient wird. Auf Anfrage bieten wir eine mechanische Zentralbremse an.



### Gleitsitz oder Komfortplatte

Der Gleitsitz kann als Hilfsmittel für einen einfachen Transfer und die Positionierung des Benutzers empfohlen werden. Die Sitzplatte lässt sich herausziehen und einschieben, während der Benutzer im Stuhl sitzt. Dies gewährleistet, dass der Benutzer im Stuhl ganz hinten sitzt. Die Komfort-Sitzplatte unterstützt die druckentlastende Wirkung des Sitzkissens und lässt das Becken tiefer einsinken. Dadurch wird die Sitzposition stabilisiert und einer Tendenz zum nach vorne rutschen vorgebeugt.



### Gepolsterter Fußkasten

Empfohlen für unruhige Benutzer. Schaumgepolstert mit Überzug aus kräftigem Skai, das leicht zu reinigen ist. Durch Verwendung von Schließbrackets lässt sich der Fußkasten leichter anbringen bzw. abnehmen.

 **Netti** Customized  
COMFORT



### Sonderbau für Individualisierung

Aufgrund seiner flexiblen Konstruktion ermöglicht der Netti III individuelle Sonderanpassungen. Der Netti III dient oft als Basis für die Sonderanpassung für Benutzer mit speziellen Anforderungen.

### Variable Sitzhöhen

Durch eine große Auswahl an Antriebs- und Lenkrädern kann die Sitzhöhe dem Nutzer angepasst werden. Eine Sitzhöhe von 405 mm bis 515 mm ist möglich.

# NETTI III EL

## Die elektrische Lösung für mehr Unabhängigkeit!

Netti III EL kann als einziger manueller Rollstuhl des Marktes mit einer Elektrosteuerung für Sitz-, Rücken- und Beinstützeneinstellung ausgerüstet werden. Wie beim Standardmodell erlaubt der Rollstuhl eine optimale individuelle Anpassung.

### EL ELEKTRISCH



ELEKTRISCHE  
BEINSTÜTZEN

ELEKTRISCHE  
RÜCKENVERSTELLUNG

ELEKTRISCHE  
SITZWINKELVERSTELLUNG





350-600 mm

Sitzbreite

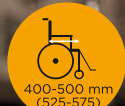

400-500 mm  
(525-575)

Sitztiefe



500 mm  
(600 mm)

Rückenhöhe



460-490 mm  
(405-515)

Sitzhöhe



-9° - +16°

Sitzwinkel



86° - 133°

Rückenwinkel



145 kg  
(160 kg)

Belastbarkeit



ca. 39 kg

Gewicht



Max. 145 kg

Crashtest

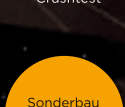

Sonderbau  
Individual-  
lösung

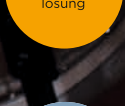

DYNAMIC

# NETTI III HD

## Verstärkte Ausgabe vom Netti III ermöglicht viele Speziallösungen

Der Rollstuhl ist zugelassen für eine Belastbarkeit bis zu 160 kg. Der Stuhl ist sehr stabil und wird mit verstärkten Antriebs- und Lenkrädern, doppelter Gaszylinder für die Sitzkantelung und dem Gleitsitz geliefert. Für eine noch höhere Belastung ist der Netti III XHD einsetzbar.

HEAVY  
DUTY



350-600 mm

Sitzbreite



400-500 mm  
(525-575)

Sitztiefe



500 mm  
(600 mm)

Rückenhöhe



460+490 mm  
(405-515)

Sitzhöhe



-9° - +16°

Sitzwinkel

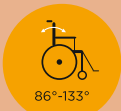

86°-133°

Rückenwinkel



160 kg

Belastbarkeit



ca. 36 kg

Gewicht



Max. 160 kg

Crashtest



Sonderbau  
Individual-  
lösung



DYNAMIC

### HOHER KOMFORT UND GUTE ENTLASTUNG

- Sitzbreiten von 350 bis 600 mm. Kann in den Sitzbreiten 350-450 mm mit 12 mm je Seite erweitert werden
- Max. Belastung 160 kg
- Doppelte Gasdruckfeder für Sitzkantelung sorgt für zusätzliche Stabilität
- Hochwertiges Rückenkissen als Standard. Netti Smart für Nutzer mit höherem Bedarf an Komfort. Ergonomisch geformte, genau platzierte Lumbal-Unterstützung und 100 mm Seitenführung für erhöhte Stabilität im Oberkörper.



### Zuverlässige und robuste Grandis Beinstützen

Netti Grandis Positionierungsbeinstütze ist Standard - für ein komplexes, individuelles Versorgungskonzept. Reduziert den Druck auf die Sitzbeinhöcker und verringert die Scherkräfte.



### 45° Sitzkantelung

Für Nutzer, die besonders häufig ihre Sitzposition ändern und für eine maximale Druckentlastung sorgen müssen, können wir den Netti III HD mit 45° Sitzkantelung - d. h. 10° vor und 35° nach hinten - anbieten.

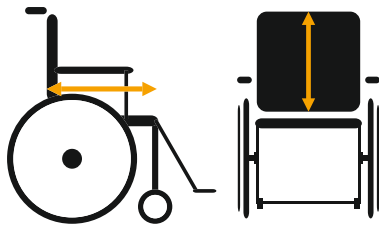

### Für Nutzer mit Bedarf an langer Sitztiefe bzw. hohem Rücken

Für Nutzer mit einem Bedarf an einer längeren Sitztiefe, kann eine Sitztiefe bis zu 575 mm hinzugewählt werden. Somit kann auch hier das richtige Positionieren gesichert werden. Die Standard Rückenverlängerung kann auch bis zu Rückenhöhe 700 mm eingestellt werden - wird das längere Rückenkissen dann dementsprechend nach oben justiert, ist auch hier eine volle Unterstützung erreicht.

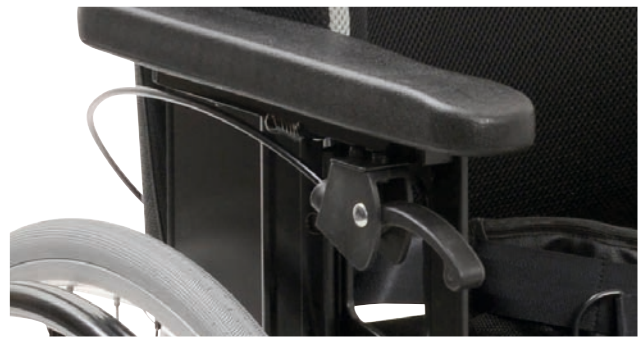

### Sitzkantelung und Rückenlehne von Benutzer einstellbar

Auslösehebel der Sitzkantelung und Rückenkantelung können auf der Armlehne montiert werden.



### Dynamische Komponente oder Volldynamisch

Mit dem Netti Dynamic System wird der Netti III HD der ideale Rollstuhl für Nutzer mit Bewegungsstörungen. Der Rollstuhl passt sich dem Nutzer an. Kopfstütze, Rücken, Sitzeinheit und Fußstützen passen sich an und absorbieren die Ausdehnungsbewegungen.



### Universalgeräthalter für Sauerstoffgeräte u.ä.

Für den Einsatz von Sauerstoff- oder Absauggeräten u. ä. Eine flexible Lösung mit verstellbarem Haltesystem zur stabilen Befestigung von medizinischen Geräten. Kompatibel mit einer Vielzahl von Geräten.

# NETTI III XHD & NETTI III XXHD

## Maximale Druckentlastung für bariatrische Nutzer

XHD steht für „extra schwer belastbar“ und der Rollstuhl ist zugelassen für eine Belastbarkeit von 200 kg. Der Rollstuhl kommt mit Rücken- und Sitzwinkelverstellung, da Nutzer mit höherem Gewicht zur Druckentlastung öfters die Sitzposition wechseln müssen. Diese Ausstattung ist kompromisslos.

**X**TRA  
**H**EAVY  
**D**UTY



500-750 mm

Sitzbreite



400-500 mm

Sitztiefe



500 mm  
(600 mm)

Rückenhöhe



485-515 mm

Sitzhöhe



-9° - +16°

Sitzwinkel

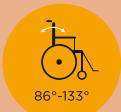

86° - 133°

Rückenwinkel



200 kg

Belastbarkeit



ca. 36,2 kg

Gewicht



Sonderbau



DYNAMIC

SB 500-600 mm

### VERSTÄRKTER ROLLSTUHL FÜR MAX. BELASTBARKEIT BIS ZU 200 KG

- Verstärkte Antriebsräder
- Verstärkte Lenkräder
- Doppelter Gaszylinder für den Sitzwinkelmechanismus erhöht die Stabilität des Rollstuhls
- Doppelter Gaszylinder für den Rückenwinkelmechanismus erhöht die Stabilität des Rollstuhls
- Verstärkte Rückenlehnscharniere
- Verstärkte Armlehnenhalterungen
- Kopfstützenstabilisator
- Kleiderschutz aus Aluminium
- Verstärkte Ausziehstücke für die Einstellung der vorderen Sitztiefe
- Komplette verstärkte Sitzplatte
- Verstärkter Rahmen für Stabilität
- Breite Armlehnenpolster (420x80 mm)
- Zuverlässige und robuste Grandis Beinstützen

## NETTI III XHD & NETTI III XXHD



### Kopfstützenstabilisierung Standard

Ideal bei besonderer Belastung der Kopfstütze. Ermöglicht die sichere Befestigung der Kopfstütze an den Rückenlehnenrohren, um ein Drehen zu verhindern.

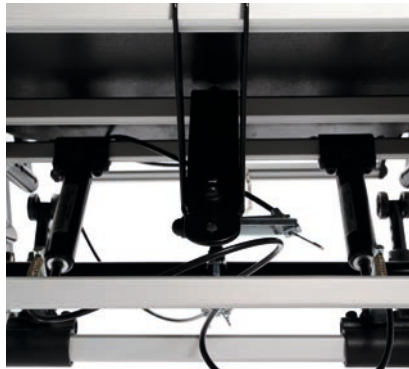

### Doppelte Zylinderausstattung Standard

Für mehr Stabilität und einfache Handhabung sind zwei Zylinder für sowohl Sitz- und Rückenkantelung eingebaut.



### Universalgerätehalter für Sauerstoffgeräte u.ä.

Für den Einsatz von Sauerstoff- oder Absauggeräten u.ä. Eine flexible Lösung mit verstellbarem Haltesystem zur stabilen Befestigung von medizinischen Geräten. Kompatibel mit einer Vielzahl von Geräten.



### Zusätzliche Stabilität

Das Netti Stabil Rückenkissen bietet dem Oberkörper zusätzliche Stabilität. 170 mm Seitenführung für mehr Stabilität. Gute Kombinationsmöglichkeiten mit der lateralen Unterstützung Stabil.



### Zuverlässige und robuste Grandis Beinstützen

Netti Grandis Positionierungsbeinstütze ist Standard - für ein komplexes, individuelles Versorgungskonzept. Reduziert den Druck auf die Sitzbeinhöcker und verringert die Scherkräfte.



### Fußbrett

Verriegelbares Fußbrett als Standard ab SB 650 mm. Für Sitzbreite 500-600 als Option möglich.

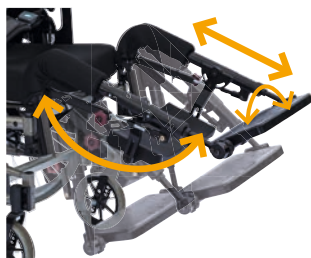

SB 500-600 mm



### Dynamische Beinstütze und Kopfstütze

Beinstützen und Kopfstütze können dynamisch sein. Der Stuhl absorbiert somit die Ausdehnungsbewegungen.

### Hohe Belastbarkeit

Max 200 kg.



## Bewegungsfreiheit führt zu besserer Sitzposition

Internationale Studien haben ergeben, dass sich die Reduzierung der Häufigkeit der Sitzkorrektur entspannend auf die Sitzposition auswirkt und die Teilhabe am täglichen Leben mit Familie und Freunden dadurch gefördert wird.

*inspire  
joy of life*



## **NETTI DYNAMIC BASE**

Geeignet für Sitzschalen und andere Lösungen im Sonderbau

Siehe Seite 43

## **NETTI DYNAMIC CED**

Kompakter Multifunktionsrollstuhl

Siehe Seite 43

## **NETTI DYNAMIC III HD**

Multifunktionsrollstuhl mit großer Vielfalt an Zubehör

Siehe Seite 43

## **NETTI DYNAMIC S**

Dynamische Lösung für Kinder

Siehe Seite 43

## **NETTI DYNAMIC ADAPTPRO**

Gesundes Sitzen im volldynamischen Rollstuhl

Siehe Seite 44



# NETTI DYNAMIC SYSTEM



**Patentierte  
Lösungen**



**Modulares  
System**



**Dokumentierter  
Effekt**

## Freiheit in der Bewegung erhöht die Lebensqualität

Mit einem herkömmlichen Rollstuhl ist es oft schwierig über gewisse Zeiträume, Nutzern mit Spastiken und anderen Ausdehnungsbewegungen eine gute Sitzposition zu gewährleisten. Hier besteht das Risiko, dass der Körper durch die Spasmen aus dem Rollstuhl gedrückt wird, was eine schlechte Sitzposition und eine hohe Druckbelastung auf den Nutzer verursacht.

Das Netti Dynamic System ist eine hochentwickelte und patentierte Bewegungshilfe für Nutzer, die z.B. von einer Zerebralparese oder Dystonie betroffen sind. Die zum Teil sehr starken Spasmen und Kontraktionen wirken auf den Muskel-Knochen Apparat ein und führen mitunter zu Gelenkdislokationen, die die adäquate Nutzung des Rollstuhles erschweren und einer stabilen Sitzposition zuwiderlaufen. Darüber hinaus muss der betroffene Nutzer sehr häufig durch Pflegekräfte und Angehörige wieder in eine korrekte Sitzposition gebracht werden.

Weiterhin wirken sich die im Rahmen der Bewegungsausdehnung auftretende Kräfte auf die gesamte Rollstuhlkonstruktion aus und führen zu einer starken Beanspruchung des Rollstuhles.

Das Wesen des Netti Dynamic Systems ist, dass die Bewegungsausschläge unmittelbar aufgenommen (absorbiert) werden, d.h. dass das Sitz- und Rückensystem sowie die Beinstützen die unwill-

kürliche Aktivität des Nutzers in der Bewegung begleitet. Dies hat zur Folge, dass während der Ausdehnungsphase eine erhöhte Muskelspannung reduziert werden kann und sich im Laufe der Zeit ein vermindertes Aufkommen von Spasmen einstellen kann.

Der Rollstuhl ist somit als dynamisch zu bezeichnen, da er den Bewegungen des Ober- sowie Unterkörpers folgt.

Die von uns durchgeführten Tests haben ergeben, dass sich die Reduzierung der Häufigkeit der Sitzkorrektur entspannend auf die Sitzposition auswirkt und die Teilhabe am täglichen Leben mit Familie und Freunden gefördert wird.

Mit dem patentierten Netti Dynamic System wird der Nutzer nach den Spasmen in seine ursprüngliche und komfortable Sitzposition zurückgebracht.





## Die dynamischen Komponenten

Das Zusammenspiel von Beinstütze, Rücken- und Sitzeinheit sowie Kopfstütze sichert ein gutes Sitzgefühl. Hat der Nutzer Ausdehnungsbewegungen mit den Beinen, wirkt sich dies ebenso auf den Winkel der Hüfte aus. Aus diesem Grund ist es wichtig, dass sich auch die Sitzplatte der Bewegung anpasst.

Das Wesen des Netti Dynamic Systems ist, dass die Bewegungsausschläge unmittelbar aufgenommen (absorbiert) werden, d.h. dass das Sitz- und Rückensystem sowie die Beinstützen die unwillkürliche Aktivität des Nutzers in der Bewegung begleitet. Dies hat zur Folge, dass während der Ausdehnungsphase eine erhöhte Muskelspannung reduziert werden kann und sich im Laufe der Zeit ein vermindertes Aufkommen von Spasmen einstellen kann.



### Dynamischer Rücken

Der Rücken passt sich kleineren sowie extremen Rumpfausdehnungsbewegungen bis hin zur kompletten Schräglage der Rückeneinheit an. Die auftretenden Kräfte werden vom Rollstuhl aktiv aufgenommen (absorbiert).



### Dynamische Kopfstütze

Die Kopfstütze passt sich den Kopfbewegungen des Nutzers an und dämpft diese gleichzeitig durch Gasdruckfedern ab, während die ursprüngliche Einstellung der Höhen- und Tiefenposition der Kopfstütze beibehalten wird. Es gibt dem Benutzer die beste Grundlage, sich am gesellschaftlichen Leben zu beteiligen. Es reduziert auch die Belastung von Kopf und Hals des Benutzers.

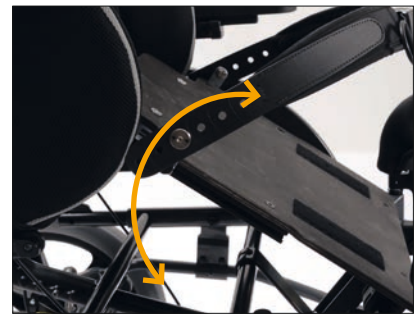

### Dynamische Sitzplatte

Die Sitzplatte passt sich der Bewegungsausdehnung im Hüftgelenk an. Ein nach vorne Rutschen des Nutzers wird somit verhindert und einer negativen Sitzposition wird aktiv entgegengewirkt.

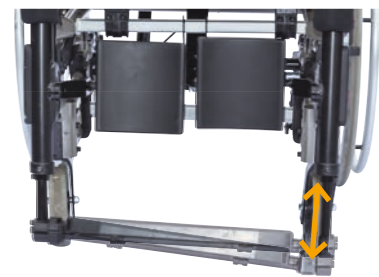
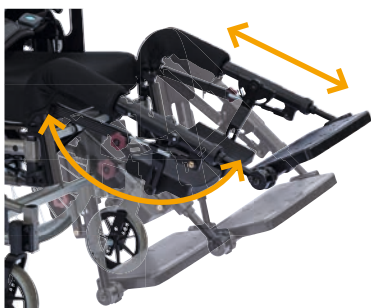

### Dynamische Beinstützen

Die dynamischen Beinstützen sind von großer Bedeutung, damit der Nutzer eine korrekte Sitzhaltung über eine lange Dauer einnehmen kann. Flexibel sowohl im Kniewinkel, in der Länge als auch in der Fußstellung.

## Vorteile eines dynamischen Rollstuhls

- Jederzeit gute Sitzposition und Druckverteilung, da der Nutzer nach den Spasmen automatisch in seine Ursprungsposition zurückgeführt wird.
- Ein vermindertes nach vorne Rutschen
- Weniger Bedarf an Repositionierung
- Langfristiger Erhalt der optimalen Sitzposition durch Mitbewegung der dynamischen Rollstuhlkomponenten
- Verbesserung der allgemeinen Funktionalität (bspw. Kopfposition)
- Langfristige Abnahme der Intensität und Frequenz auftretender Bewegungsstörungen
- Tonusregulierende Wirkung durch das Mitbewegen der dynamischen Rollstuhlkomponenten

## Zielgruppe

- Zerebralparese (CP)
- Spastische CP
- Dyskinetische CP
- Ataktische CP
- Athetotische CP
- Dystonien
- Chorea Huntington
- Morbus Parkinson
- Dementielle Syndrome
- Schädel-Hirntraumen
- Rückenmarksverletzungen

# NETTI DYNAMIC SYSTEM



## NETTI DYNAMIC BASE

Geeignet für Sitzschalen und andere Lösungen im Sonderbau



## NETTI DYNAMIC CED

Kompakter Multifunktionsrollstuhl



## NETTI DYNAMIC III HD

Multifunktionsrollstuhl mit großer Vielfalt an Zubehör



## NETTI DYNAMIC S

Dynamische Lösung für Kinder.



## NETTI DYNAMIC ADAPTPRO

Bessere Druckverteilung, minimiertes Rutschen und minimierte Scherkräfte

**Netti** III  
COMFORT

**Netti** 4U CED  
COMFORT

**Netti** III HD  
COMFORT

**Netti** 4U Base  
COMFORT

**Netti** III XHD  
COMFORT

**Netti** AdaptPro  
COMFORT

## DYNAMIC ELEMENTS

In Abhängigkeit der individuellen Symptomatik des jeweiligen Nutzers und der konkreten Zielsetzung in der Versorgung können die dynamischen Komponenten auch einzeln verwendet werden.

# NETTI DYNAMIC ADAPTPRO

## Optimierte Positionierung und Druckverteilung

Durch die bis zu 6 dynamischen Funktionen erleben die Nutzer des Netti Dynamic AdaptPro einen deutlichen höheren Komfort des Sitzens, da dieses System Ihnen unwillkürliche Bewegungen erlaubt und sie in eine gesunde physiologische Sitzposition zurückführt. Der Nutzer kann über den gesamten Tag eine funktionelle Sitzposition halten wodurch gleichzeitig eine optimale Sitzdruckverteilung gewährleistet wird und pathologische Bewegungsmuster (Spastiken) nach und nach reduziert werden. Der Netti Dynamic AdaptPro reduziert die unwillkürliche Veränderung der Sitzposition und damit die Notwendigkeit einer Neupositionierung des Nutzers mit unwillkürlichen Bewegungsmustern.



350-450 mm

Sitzbreite



Sitztiefe

SB 350-400 = 355-455  
SB 430-450 = 405-505



515-625 mm

Rückenhöhe



417-447 mm  
ohne Kissen

Sitzhöhe



-0° - +30°

Sitzwinkel



87° - 133°

Rückenwinkel



135 kg

Belastbarkeit



50,5-53,5 kg

Gewicht



Max. 135 kg

Crashtest



Patentiert  
Beinstützenaufnahme



Patentiertes  
dynamisches System



Patentiert  
Rahmenkonstruktion

### BEKANNTE EFFEKTE DES DYNAMISCHEN SITZENS:

- Verringerung des Risikos von Dekubitus
- Weniger Schmerzen
- Bessere Lungenfunktion
- Beibehaltung einer korrekten Körperhaltung
- Begrenztes Vorwärtsgleiten
- Durch eine Minimierung der vom Nutzer erzeugten Muskelkraft und Druck, gibt es weniger Abnutzung und Verschleiß am Rollstuhl

### Netti AdaptPro

Der ultimative Multifunktionsrollstuhl – ohne Kompromisse bei der Sitzqualität  
Siehe Seite 12

# NETTI DYNAMIC ADAPTPRO



## Dynamische Rückeneinheit

Unterstützt die Rumpfstabilität in einer aktiven Position bei erhöhter Grundspannung der Muskulatur. Lässt Bewegungen in pathologische Bewegungsmuster zu und führt den Nutzer zurück in die Grundposition. Hierdurch werden Scherkräfte und unbeabsichtigte Positionsänderungen (herausrutschen) vermieden.



## Dynamische Beinstütze

Auch die Dynamik der Beinstützen ist darauf ausgelegt unfreiwillige Bewegungen der Beine und Füße zuzulassen, gleichzeitig aber auch in physiologische Richtung zu leiten. Die Dynamik der Fußplatte lässt sowohl Bewegungen in Verlängerung der Beinstütze als auch im Knie- und Fußwinkel zu.



## Dynamische Kopfstütze

Dystonische Bewegungsmuster des Kopfes sind oft sehr massiv. Die Netti Dynamic Kopfstütze nimmt die Kräfte auf und dämpft sie, so dass keine Verletzungen des Kopfes und Nackens entstehen können. Gleichzeitig unterstützt sie Kopf und Nacken in einer entlastenden Position.



## Dynamische Sitzeinheit

Die Dynamik der Sitzeinheit erlaubt es dem Nutzer die Hüfte komplett zu strecken, was bei massiven pathologischen Streckmustern unwillkürlich passiert und führt den Nutzer in eine korrekte Sitzposition zurück. Hierdurch werden Druckspitzen und Scherkräfte optimal minimiert, da dies die Hauptfaktoren für Druckgeschwüre darstellen.

## FÜR WEN EIGNET SICH DER NETTI DYNAMIC ADAPTPRO?

Netti Dynamic AdaptPro ist ein voll-dynamischer Multifunktionsrollstuhl für eine Vielzahl von Krankheiten. Besonders geeignet ist der Netti Dynamic AdaptPro für Nutzer mit diesen Herausforderungen:

- Unfreiwillige Bewegungsmuster
- Unruhe
- Neigung zum Rutschen
- Bedarf an Druckentlastung
- Chorea Huntington
- Schädel-Hirntrauma-Patienten
- Parkinsonsche Krankheit
- Neurologische Krankheiten
- Zerebral Parese

## Gesundes Sitzen für Kinder

In der Hilfsmittelversorgung von Kindern und Jugendlichen haben wir es mit sehr spezifischen Herausforderungen zu tun. Durch die innovative Konzeption der Multifunktionsrollstühle von Netti und ihren unzähligen Konfigurationsmöglichkeiten kann auf individuelle Anforderungen des Nutzers aber auch der Eltern oder Therapeuten eingegangen werden.

Die Variabilität der Rollstühle ermöglicht den optimalen Sitzkomfort und größtmögliche Aktivität des Nutzers bei gleichzeitig einfacher Handhabung durch die Begleitperson.

*inspire  
joy of life*



## **NETTI S**

Multifunktionsrollstuhl für Kinder.

Siehe Seite 48



## **NETTI DYNAMIC S**

Dynamischer Multifunktionsrollstuhl  
für Kinder mit Bewegungsstörungen.

Siehe Seite 50



# NETTI S

Ergonomisch geformter und höhenstellbarer Schiebebügel, welcher einfach nach unten gefaltet werden kann, um die Gesamtlänge des Rollstuhls in engen Bereichen zu verkleinern oder um den Abstand zwischen Nutzer und Begleitperson zu mindern. In zwei Längen erhältlich.



Die Armlehne kann für den einfachen Transfer unter Sitzplattenebene gesenkt werden. Ablesbare Skalen für Höhen-einstellung.



Benutzerfreundliche und sichere kombinierte Hand- und Fußbremse.



Hervorragende Fahreigenschaften durch die Platzierung und den 4° negativen Sturz der Antriebsräder.



Der Rollstuhl kann einfach gefaltet werden und passt in den meisten Autos.



Einfache Handhabung - intuitive Bedienung und Funktion



Sitzbreite

250, 300, 350 mm (-70 mm)



Sitztiefe

250-450 mm



Rückenhöhe

400 mm (600 mm)



Sitzhöhe

470 mm



Sitzkantelung

-3° - +35°



Rückenkantelung

90°-125°



Max. Nutzergewicht

75 kg



Gewicht

21,1-26,5 kg



Max. Nutzergewicht bei Autotransport

Max. 75 kg





## DRUCKVERTEILUNG

Das Standard Sitzkissen verteilt Druck- und Scherkräfte korrekt, vermeidet ein Vorwärtsgleiten des Benutzers und ist mit einem 3D-Bezug zur Optimierung des Mikroklimas ausgestattet. Diese Faktoren tragen zur Minimierung des Risikos eines Druckgeschwürs bei.



## STABILITÄT UND BEWEGUNGSFREIHEIT

Das Rückenkissen stabilisiert zusammen mit dem einstellbaren Anpassrücken das Becken, gleichzeitig ist eine korrekte Positionierung des Rumpfes möglich. Die Form des Rückenkissens bietet Platz für Bewegung der Schultern.

## VARIATION DER SITZPOSITION

Durch den großen Sitzneigungsbereich von  $-3^\circ$  bis  $+35^\circ$  bietet Netti S eine gute Variation der Sitzpositionierung zur Sicherstellung einer optimalen Druckverteilung und Schutz der Haut. Dem Kind kann sowohl eine aktive als auch eine entspannende Sitzposition gegeben werden.



## FÜR WEN EIGNET SICH DER NETTI S?

Netti S ist ein Multifunktionsrollstuhl für teilweise oder vollständig immobile Kinder und Jugendliche mit körperlichen und/oder geistigen Behinderungen. Netti S hat einen einstellbaren Sitz- und Rückenwinkel, welches die Veränderung der Sitzposition, der Mobilität oder Stabilität erleichtert für Nutzer mit folgenden Herausforderungen:

- Eingeschränkte oder fehlende Mobilität
- Begrenzte oder fehlende Muskelkraft
- Eingeschränkte oder fehlende Rumpf- und Körperstabilität
- Halbseitenlähmung
- Rheumatische Erkrankung
- Schädel-Hirn-Verletzungen
- Amputationen
- Verschiedene neurologische Störungen

# NETTI DYNAMIC S

## Gesundes Sitzen für Kinder mit Bewegungsstörungen

Die Lösung im Bereich Kinderversorgung für komplexe Bewegungsmuster.  
Ansprechendes Design gepaart mit hoher Funktionalität.

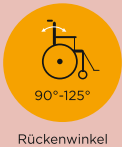
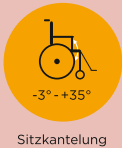
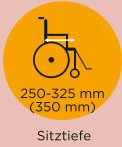

### 5 Dynamische Funktionen

- Hüfte
- Rücken
- Beinlänge
- Kniewinkel
- Fußwinkel



### Rollstuhl mit auf Tour

Wir bieten Sonderzubehör wie z.B. Netti Nature Buggy Rad und Verdeck zum Schutz vor Wind und Regen oder Eindrücke an, um die Einsatzbereiche des Rollstuhls zu erweitern und dem Nutzer bzw. den Angehörigen eine größtmögliche Teilhabe am gesellschaftlichen Leben zu ermöglichen.

# NETTI DYNAMIC S

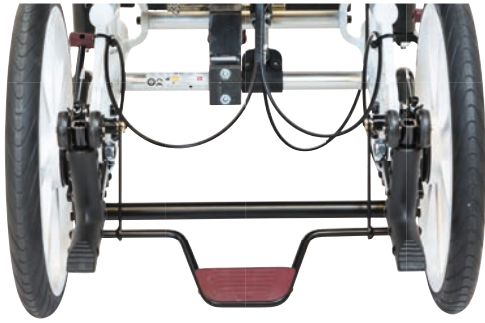

## Easy Brake

Kombinierte Zentralbremse, die mit dem Fuß oder mit der Hand bedient werden kann.



## Höheneinstellbarer Schiebebügel

Durch Bedienung vom Klemmhebel leicht in der Höhe einstellbar.

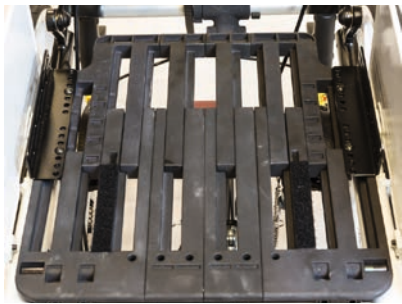

## Flexible Sitzplatte

Der Stuhl kann um 100 mm in der Tiefe verstellt werden (von 250 auf 350 mm ohne weitere Ersatzteile), dadurch ist auch dem wachsenden Kind ein guter Sitzkomfort gesichert.



## Seitenpelotten für Stabilität

Höhen- und tiefeneinstellbar



## Ablesbare Sitzkantelung

Manuelle Sitzkantelung für eine Variation der Sitzposition



## Einfach zusammenzufalten

Das Umlegen der Rückenlehne zum leichteren Transport ist einfach möglich.

# Anpassung des Rollstuhls an den Nutzer - nicht umgekehrt

Wir haben jahrelange Erfahrung mit individuellen Lösungen. In den Fällen, wo unsere Standardprodukte und Zubehör nicht den Bedürfnissen des Benutzers genügen, kann unser Team aus erfahrenen Technikern und Ergotherapeuten den Stuhl oder das Zubehör individuell anpassen.

*inspire  
joy of life*

## **INDIVIDUELLER SONDERBAU**

Individuell angefertigte Stühle und Zubehör.

Siehe Seite 54

## **NETTI BED**

Für Nutzer, die liegend mobilisiert werden.

Siehe Seite 56

## **NETTI III EL 180° RÜCKENLEHNENNEIGUNG**

Für Nutzer mit einem großen Bedarf an Ruhephasen.

Siehe Seite 58

## **NETTI FRONT BACK**

Für Nutzer mit hohem Aktivitätslevel trotz körperlicher Einschränkungen.

Siehe Seite 59

## **NETTI BARIATRIC**

Für adipöse Nutzer. Für Sitzbreiten bis 1000 mm und Benutzergewicht bis zu 450 kg.

Siehe Seite 60



## Individueller Sonderbau

Hier finden Sie einige Beispiele von individuell angepassten Stühle und Zubehör. Gerne erarbeiten wir mit Ihnen zusammen Lösungen für den individuellen Nutzer.



Zweiteiliger Fußkasten



Fußkasten mit Wand



Fußkasten mit Unterschenkelhalter



Gepolsterter Halbtisch mit Seitenführung



Lange Wadenpolster mit Gurten



Kopfstütze mit doppelter Seitenführung





### **Rollstuhl mit massiver Polsterung**

Alle Teile des Rahmens sind gepolstert, um eine Verletzungsgefahr für den Nutzer auszuschließen.



### **Rollstuhl für sehr kleine Nutzer**



### **Stuhl mit verschiedenen Sonderbaulösungen**

Rollstuhl mit Polsterung für den Sitz- und Rückenbereich sowie einem gepolstertem Fußkasten. Zum Beispiel für Nutzer, die ihre Beine nicht anwinkeln können.



### **Rollstuhl für Person mit asymmetrischem Körperbau**

Links wurden extra Unterstützungspelotten angebracht um den Rücken zu entlasten, auf der rechten Seite wurde eine zusätzliche Polsterung eingesetzt. Erweiterte Unterstützung für die linke obere Extremität und Kopf. Weiche Aufpolsterung auf der rechten Seite.

### **Stuhl mit verschiedenen Sonderbaulösungen**

Fußstützen, Abduktion und Tisch sind im Sonderbau gefertigt worden.

# Für Personen, welche nur liegend mobilisiert werden können

Netti Bed ist auf dem Netti III Rahmen aufgebaut und die Länge und Breite ist individuell wählbar.  
Netti Bed ist in vielen verschiedenen Konfigurationen erhältlich, z.B. mit 2- oder 3-teiliger Liegeeinheit und elektrischen Funktionen.



 **Netti**® Bed  
COMFORT

### Ermittlung des Benutzerbedarfs

Es handelt sich um einen handgefertigten Sonderbau, daher verwenden Sie bitte unseren Anpassbogen. Hier finden Sie Hilfe und weitere Informationen.





450-750 mm

Sitzbreite



1750-2000 mm

Länge



Nach Wunsch

Rückenhöhe



750 mm

Sitzhöhe Standard



500-950 mm

Sitzhöhe Elektrisch



Nach Wunsch

Belastbarkeit

### 180° Rückenlehnenneigung

Für Nutzer mit einem großen Bedarf an verschiedenen Rückenwinkleinstellungen und Ruhephasen. Diese Einstellung erspart dem Nutzer einen mehrfachen Transfer zwischen Bett und Stuhl. Dadurch bleibt er, trotz liegender Position, mobil und kann an seinem sozialem Umfeld teilhaben.



---

Als Sonderbauoption bieten wir eine 180° Liegefunktion auf den Netti III Elektrisch an. Somit verknüpfen wir alle Vorteile vom kompakten und leicht manövrierbaren Netti III EL mit der Möglichkeit der vollen Liegefunktion.

# Rollstuhl mit Antrieb

Der Stuhl eignet sich für den Einsatz im Innenbereich mit engen Stellen und Türschwelen, die er leicht überwindet.



## **Netti**® Front Back

Der Netti Frontback ist für Nutzer konzipiert, die trotz erheblicher körperlicher Einschränkungen ein hohes Maß an Eigenaktivität aufweisen. Selbst bei einer sehr starken Hyperkyphose kann der Nutzer den Stuhl über die Arme antreiben. Der Bewegungsfreiraum unter dem Stuhl und die niedrige Sitzhöhe ermöglichen gleichzeitig einen Antrieb über die Füße. Durch den kurzen Radstand und den Umbau der Antriebsräder nach vorne ist der Stuhl sehr kompakt und leicht zu manövrieren.

Die Rückenneigung kann vom Benutzer selbst oder von der Begleitperson bedient werden. Die Sitzkantungsfunktion ist auch elektrisch erhältlich.

#### Benutzerprofil

- Extreme Hyperkyphosen
- Kontrakturen im Schultergelenk
- Hüftkontrakturen

# Individuelle Anpassung auch für adipöse Nutzer

Unsere erfahrenen Techniker und Fachberater können Rollstühle an die meisten Bedürfnisse anpassen. So kann Netti verstärkte Rollstühle mit Sitzbreiten bis 1000 mm und für ein Benutzergewicht bis zu 450 kg anbieten. Dazu gehören die Modelle 450T und 450F.

Der Stuhl ist für ein hohes Benutzergewicht gebaut, aber darüber hinaus ist es von großer Bedeutung, dass die Rücken- und Sitzeinheit dem Körper genau angepasst werden kann, da viele adipöse Personen Rückenprobleme haben. Das Sitzsystem berücksichtigt deswegen sowohl ein hohes Benutzergewicht als auch eine optimale Druckverteilung. Der Stuhl ist in einer elektrischen Variante erhältlich, bei dem Sitz und Rücken unabhängig voneinander eingestellt werden können.

 **Netti**® Bariatric  
COMFORT



Bis 1000 mm

Sitzbreite



Bis 450 kg

Belastbarkeit



### Netti 450T

Sitzkantelung, Beine und Rückenlehne elektrisch verstellbar.



### Netti 450F

Rückenlehne manuell in 3 Winkeln einstellbar

## Zusammenarbeit für optimale Ergebnisse

Unser Team aus erfahrenen Technikern, Innendienstlern und Außendienstlern hilft Ihnen die richtige Lösung zu finden, zu beschreiben und zu produzieren, damit der Nutzer richtig versorgt wird.

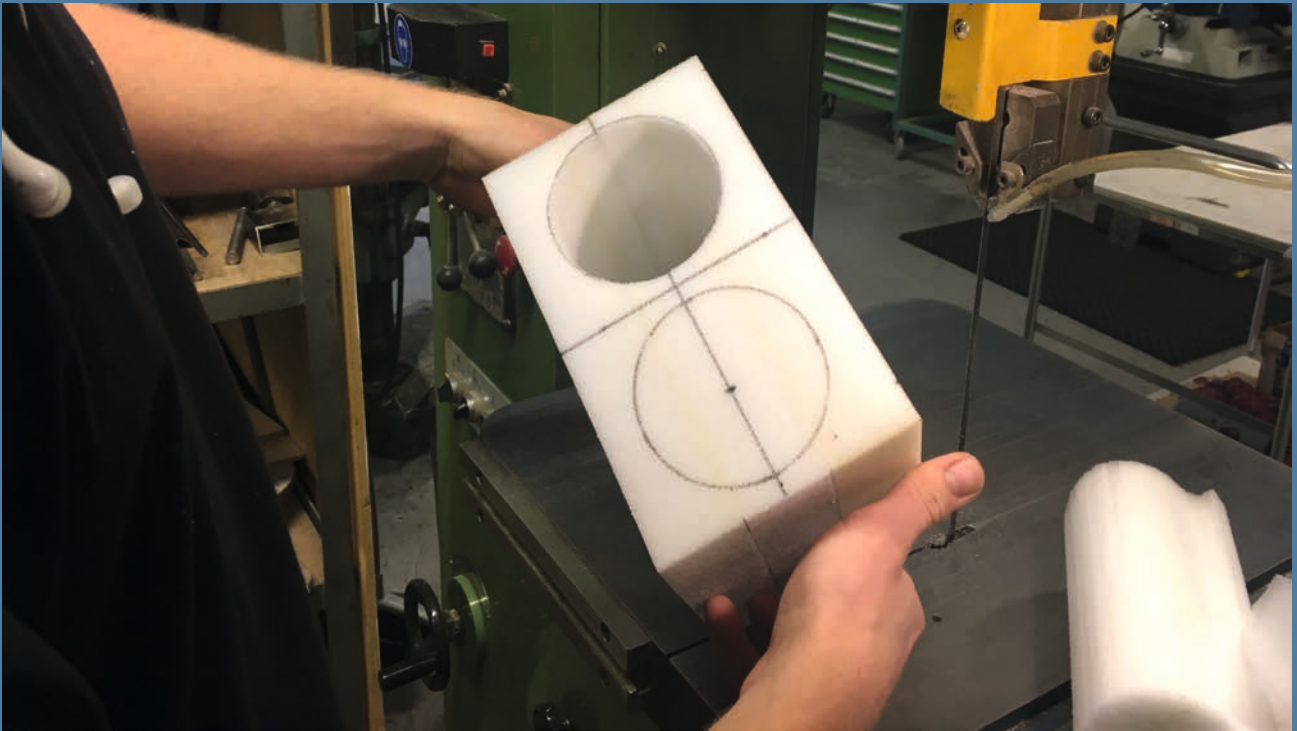

## Mit Zubehör passen Sie den Stuhl an

Unser Zubehörprogramm für die Netti Rollstühle ist einzigartig. Mit einem Netti Rollstuhl ist man nicht an eine Lösung gebunden, sondern kann mit unserem Standard- und Sonderzubehör einen Stuhl konfigurieren, der an die jeweiligen Bedürfnisse des Benutzers angepasst ist.

*inspire  
joy of life*

## **BEINSTÜTZEN**

Siehe Seite 64

|

## **STABILISIERUNG DES BECKENS**

Siehe Seite 66

|

## **UNTERSTÜTZUNG DER ARME**

Siehe Seite 69

|

## **RÜCKENEINHEIT**

Siehe Seite 70

|

## **STABILISIERUNG DES OBERKÖRPERS**

Siehe Seite 71

|

## **KOPFSTÜTZEN**

Siehe Seite 73

|

## **SELBSTSTÄNDIGKEIT**

Siehe Seite 74

|

## **ELEKTRISCHE FUNKTIONEN**

Siehe Seite 75

|

## **NETTI MIT AUF TOUR**

Siehe Seite 77

|

## **HEIMBEATMUNG**

Siehe Seite 78

|

## **BREMSEN UND BREMSGRIFFE**

Siehe Seite 80

|

## **THERAPIETISCHE**

Siehe Seite 81

|

## **ZUSATZANTRIEB**

Siehe Seite 82

|

## **RAMPEN**

Siehe Seite 86

## Beinstützen

Eine gute Rollstuhlversorgung beginnt immer bei den Beinen. Die Beinstützen bilden sozusagen das Fundament der Rollstuhlversorgung. Sie dienen beispielsweise dazu, die Herstellung einer optimalen Sitzposition einzuleiten und über einen längeren Zeitraum zu erhalten. Aus diesem Grunde gibt es bei Netti zahlreiche Lösungen im Bereich der Beinstützen, um den individuellen Bedürfnissen der Rollstuhlnutzer Sorge tragen zu können.

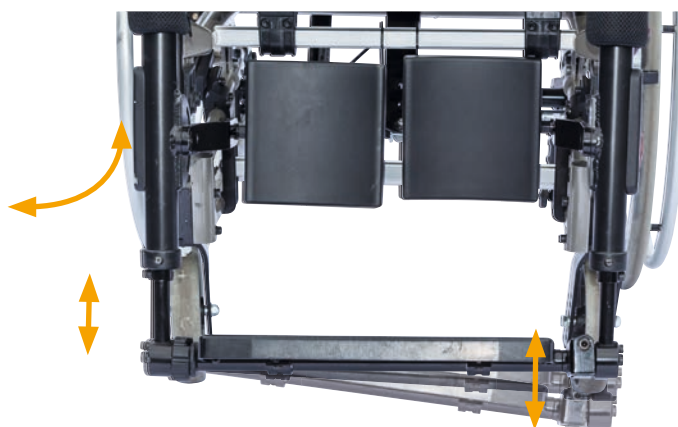

### Grandis Beinstützen

Für alle Netti Stühle mit geschraubten Ausziehstücken. Netti Grandis Positionierungsbeinstütze für ein komplexes, individuelles Versorgungskonzept. Reduziert den Druck und die Scherkräfte. Für Nutzer mit z.B. Kontrakturen, Asymmetrie, Spitzfuß und Elephantiasis.

Zeichnet sich durch einfache Handhabung in Form von Handgriffen, ablesbare Skalen und konisch geformte Ausziehstücke aus. Winkelregulierbar inkl. Winkelbegrenzer und vielfach einstellbare Waden- und Fußplatten.

### Dynamische Beinstützen

Für Netti III, AdaptPro, Netti 4U CED, Netti 4U Base und Netti Dynamic Familie. Die dynamischen Beinstützen sind von großer Bedeutung, damit der Nutzer eine korrekte Sitzhaltung über Dauer einnehmen kann. Flexibel sowohl im Kniewinkel, in der Länge als auch in der Fußstellung.



### Winkelregulierbare Beinstützen

Unsere winkelverstellbaren Beinstützen haben ein ergonomisch korrektes Design und einen automatischen Beinlängenausgleich.

### Universalbeinstützen

Die Universalbeinstützen haben eine stufenlose Winkelverstellung und sind z. B. eine gute Lösung für Benutzer mit kontrakten Kniesituationen, da die Beinstütze unter 90° eingestellt werden kann.

### Elektrische Beinstützen

Für Netti III Familie. Fußkasten und Fußbrett sind auch möglich.



# NETTI ZUBEHÖR



## Wadenplatte mit Scharnier

Durch das Scharnier kann die Wadenplatte bei Bedarf nach hinten geschwenkt werden. Empfohlen bei Benutzern mit versteifter Beinmuskulatur, z.B. versteiften Oberschenkelmuskeln.



## Wadenplattenpolster

Für Benutzer mit sehr empfindlicher und leicht verletzbarer Haut ist ein Polster für die Wadenplatte lieferbar.



## Polster für Fußplatten

Bei den meisten Beinstützenlösungen ist eine weiche Fußplattenpolsterung für Personen erhältlich, die ohne Schuhe sitzen oder druckempfindlich sind.



## Polster für Wadenplattenbeschlag

Für Benutzer mit sehr empfindlicher und leicht verletzbarer Haut ist ein Polster für den Winkel lieferbar.



## Fersenband

Sollen Knöchel und Fuß besseren Halt haben, können an den winkelregulierbaren Beinstützen Fersenbänder montiert werden. Entsprechend können Fußfixationsbänder Knöchel und Fuß über dem Spann fixieren.



## Fußfixationsband

Das Fußfixationsband dient zur dezenten Stabilisierung der Füße, um vornehmlich ein Wegrutschen der Füße nach vorne zu verhindern (bspw. „Spitzfußstellung“).



## Fußgelenk-riemen

Die Sprunggelenk-Riemen dienen zur Stabilisierung der Füße und ermöglichen dem Nutzer gleichzeitig eine gewisse Bewegungsfreiheit (bspw. hypertone Bewegungsstörungen, flexible Sprunggelenkdeformitäten).



## Bodypoint Wadenband

Das Wadenband bietet den Unterschenkeln eine flexible und großflächige Auflage. So kann die nötige Stabilität hergestellt und Druckstellen vermieden werden.



## Amputationsstütze für Grandis Beinstützen

Winkelverstellbare Amputationsstütze mit höhen- und tiefenverstellbarer Wadenplatte. Die Amputationsstütze wird eingesetzt, wenn unterhalb des Knies amputiert wurde und eine Stütze benötigt wird.



## Fußkasten

Empfohlen für unruhige Benutzer. Schaumgepolstert mit Überzug aus kräftigem Skai, das leicht zu reinigen ist. Durch Verwendung von Schließbrackets lässt sich der Fußkasten leichter anbringen bzw. abnehmen. Abstandsstücke für die Lenkräder sind dazu empfehlenswert.



## Durchgehendes Fußbrett

Ein sehr stabiles Fußbrett, das leicht zu montieren ist. Es lässt sich bei Nichtgebrauch hochklappen und verriegeln.



## Stabilisierung des Beckens

Das Herausrutschen aus dem Rollstuhl bzw. die Abweichung von der optimalen Sitzposition mit zunehmender Sitzdauer ist eine der größten Herausforderungen in der Versorgung mit einem Multifunktionsrollstuhl. Das Risiko von Folgeerscheinungen bzw. -verletzungen (z.B. Dekubiti) macht die Stabilisierung des Beckens so immens wichtig. In Abhängigkeit der Möglichkeiten des Nutzers und der Zielsetzung in der Versorgung kann mit einer definierten Polsterung oder einer spezifischen Begurtung zu einem langfristigen Erhalt der optimalen Sitzposition beigetragen werden.



### Komfortpolster für Netti II und III

Wird verwendet, um die Sitzbreite des Stuhls zu verkleinern und das Becken des Benutzers zu stabilisieren. Besteht aus Schaumstoff.



### Komfortpolster für Netti 4U CED, Base

Wird verwendet, um die Sitzbreite des Stuhls zu verkleinern und das Becken des Benutzers zu stabilisieren. 13 mm dicker Spritzschaum. Die Armlehne kann auch mit Polster nach hinten geschwenkt werden.



### Komfortpolster für Netti 4U CE Plus

Dieses Schaumpolster wird verwendet, um die Sitzbreite 20/40 mm zu verkleinern und das Becken des Benutzers zu stabilisieren.



### Komfortpolster für Netti 4U CE

Wird verwendet, um die Sitzbreite des Stuhls zu verkleinern und das Becken des Benutzers zu stabilisieren. Besteht aus Schaum auf Holz.



### Komfortpolster für Netti S

Wird verwendet, um die Sitzbreite des Stuhls zu verkleinern und das Becken des Benutzers zu stabilisieren.



### Beckenstabilisatoren

Wir bieten eine Reihe von Netti und Bodypoint Gurten zur Stabilisierung des Beckens an.



## Stabile Sitzposition mit Komfort-Sitzplatte

Die Komfort-Sitzplatte unterstützt die druckentlastende Wirkung des Sitzkissens und lässt das Becken tiefer einsinken. Durch das ovale Loch in der Sitzplatte können die Sitzhöcker in das Kissen sinken. Dadurch wird die Sitzposition stabilisiert und einer Tendenz zum nach vorne Gleiten vorgebeugt.



## Gleitsitz

Er kann als Hilfsmittel für einen einfachen Transfer und die Positionierung des Benutzers empfohlen werden. Die Sitzplatte lässt sich herausziehen und einschieben, während der Benutzer im Stuhl sitzt. Dies gewährleistet, dass der Benutzer im Stuhl ganz hinten sitzt. Der Gleitsitz eignet sich gut für Personen mit kontrakten Kniesituationen oder für Liftbenutzer.



## Bis zu 90 mm Sitzbreiten-Flexibilität

Die Sitzbreite des Netti Rollstuhls kann durch das Einsetzen von Komfortpolster und dem Armlehnererweiterungskit verstellt werden und ist deshalb sehr flexibel.

Netti 4U CE:	-20 / 40 mm
Netti 4U CE PLUS:	+20 / 40 mm -20 / 40 mm
Netti 4U CED:	+25 mm -20 / 40 mm
Netti 4U Base:	+25 mm -20 / 40 mm
Netti III:	+24 mm -25 / 50 mm



## Sitzkantelungssperre (Sitzwinkelschloss)

Verriegelt die Sitzkantelungsfunktion und wird für unruhige Benutzer und beim Autotransport empfohlen.

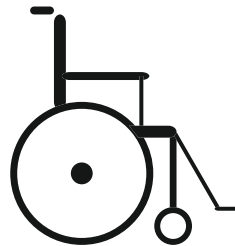

## Sitzwinkelbegrenzer

Für Netti II, III und Netti 4U Familie  
Verkleinert den Neigungsaus Schlag nach vorn oder hinten.

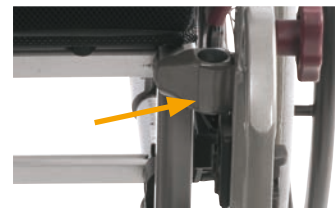

## Ausziehstücke mit zusätzlicher Abduktion +50 mm

Wird bei Nutzern mit großer Abduktion zusammen mit 50 mm breiteren Fußstützen und oft mit Knie- und Oberschenkelstützen verwendet. Es kann sinnvoll sein, auch Abstandstücke für die Lenkräder zu verwenden. Diese sind nicht bei Netti 4U CE und CE PLUS montierbar.



## Abduktionskeil

Um eine Luxation der Hüften und ein Zusammenpressen der Knie (aufgrund von Muskelanspannungen) zu verhindern, kann ein Abduktionskeil befestigt werden, der die Oberschenkel auseinanderdrückt. Verfügbar in 4 unterschiedlichen Größen.



## Abduktionsgurt

Zur Positionierung und Stabilisierung des Beckens.



## Knie- und Oberschenkelstütze

Verbessert den Halt für Knie und Oberschenkel bei großer Abduktion.



*inspire  
joy of life*

## Unterstützung der Arme

Die Netti Rollstühle sind mit Armlehnen ausgestattet, die sich je nach Modell unterscheiden. Alle Netti Armlehnen bieten Tiefen- und Höhenverstellung an. Eine vielfältige Auswahl an Armlehnenpolstern ist verfügbar, um eine individuelle und optimale Lösung zu bieten.



### Armlehnenpolster

In verschiedenen Längen und Breiten erhältlich

335 x 58 mm	420 x 80 mm (Breit)
385 x 58 mm	525 x 80 mm (Gerade)
335 x 55 mm	525 x 80 mm (Angerundet)
445 x 68 mm	

### Weiche Polster für Armlehnenpolster

Für die Armlehnenpolster 385x58 mm bieten wir einen weichen Überzug mit 3D oder Easy Care Bezug an. Für die Armlehnenpolster 420x80 mm bieten wir einen weichen Überzug mit 3D Bezug an.

Für alle anderen Größen bieten wir es gerne im Sonderbau an.



### Armlehne mit gepolstertem Halbtisch für Netti III

Eine flexible Armpositionierung sorgt für Halt und Entlastung. Der Tisch ist höhen- und tiefenverstellbar. Die Tischplatte kann hochgeklappt werden, um das Ein- und Aussteigen aus dem Stuhl zu erleichtern.



### Hemiplegie-Armlehne

Empfohlen für Hemiplegiker, drehbar und fixierbar.



### Hemiplegie-Kissen

Mit weicher Cospoflex-Schaumfüllung.



## Einstellung der Armlehnen

- Definieren Sie den Neigungswinkel der Rückenlehne
- Einstellung der richtigen Höhe: der Oberarm sollte sich in Verlängerung des Rumpfs befinden, der Arm liegend im Ellbogen 90° gebeugt und der Unterarm auf dem Armlehnenpolster. Achten Sie darauf, dass die Schulter entspannt ist.
- Einstellung der richtigen Tiefe: das Armlehnenpolster sollte eine optimale und großflächige Unterstützung des Unterarms bieten.

## Rückeneinheit

Die Netti Rollstühle bieten eine Vielzahl von Lösungen im Bereich der Rückeneinheit an. Durch die Verwendung einer spezifischen Rückeneinheit kann auf die individuellen Bedürfnisse des Rollstuhlnutzers eingegangen werden. So können beispielsweise Wirbelsäulendeformitäten (Hyperkyphosen, Skoliosen etc.) oder aber unwillkürliche Bewegungen im Rumpf (Spastiken, Ataxien etc.) adäquat versorgt werden. Eine individuelle und gute Versorgung des Rumpfs ist die Grundlage für eine funktionelle Kopfposition.



### Zusätzliche Rückenlänge

Für größere Personen kann die Rückenlehne auf 600 mm verlängert werden. Netti Smart, Stabil und Super Stabil sind in Rückenlänge 600 mm verfügbar. Wenn Sie schon ein Kissen mit Standard Rückenlänge haben, brauchen Sie nur einen Bezug mit der Rückenlänge 600 mm. Nicht bei Netti 4U CE und Base möglich.

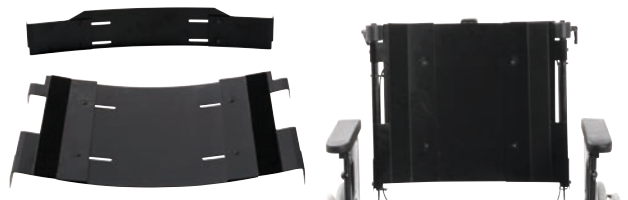

### Fester Alurücken

Für Benutzer, die eine festere Rückenstütze benötigen. Höhe 500 mm oder 600 mm mit Rückenverlängerung. Für alle Netti Rollstühle außer Netti 4U CE und Base.



### Libertas Rücken

15°-Rückenbeweglichkeit zur Steigerung des Sitzkomforts. Der im Rollstuhl sitzende Nutzer kann kleine Streckbewegungen des Oberkörpers durchführen und somit seinem natürlichen Drang nach Veränderung der Sitzposition selbstständig nachgeben. Drei Zylinderstärken zur Auswahl: 80, 120 oder 160 Newton.



### Rückenkissen mit stabilisierenden Seitenführungen

Netti Uno hat 100 mm Seitenführungen, Netti Smart 100 mm und Netti Stabil 170 mm Seitenführung. Netti Super Stabil verstärkte 170 mm Seitenführungen.



### Gurtsysteme

In speziellen Versorgungsfällen kann ein Oberkörpergurt Anwendung finden. Die Auswahl eines speziellen Gurtes kann die individuelle Zielsetzung der Versorgung unterstützen.



### Netti Dynamic Rückeneinheit

Flexibler Rücken, der mit dem Sitz zusammenarbeitet. Der Rücken passt sich kleineren sowie extremen Rumpfausdehnungsbewegungen bis hin zur kompletten Schräglage der Rückeneinheit an. Kann als dynamisches Element eingesetzt werden.

Dynamic Gaszylinder für den Rückenwinkel 15°: wähle zwischen 3 unterschiedlichen Stärken (80, 120, 160 N)  
Dynamic Free Gaszylinder für den Rückenwinkel 40°: Abschließbar - wähle zwischen unterschiedlichen Zylinderstärke (200 bis 1300 N).

## Stabilisierung des Oberkörpers

Zur Korrektur von Fehl- und Schiefstellungen sowie bei eingeschränkter Rückenstabilität kann ein Rückenkeil oder ein Lendenwirbelkissen zwischen Kletterückenlehne und Rückenkissen eingesetzt werden. Bei Personen mit eingeschränkter Stabilität kann eine zusätzliche Unterstützung erforderlich sein.



### Seitenpelotte Korrektur

Die Seitenpelotte Korrektur stützt direkt am Körper und kann somit zusätzlich zum Rückenkissen Stabilität geben. Durch den flexiblen Adapter und das Kugelgelenk lässt sich die Pelotte optimal einstellen. Zusätzlich kann eine Polsterung des Stativs gewählt werden.



### Seitenpelotte Basic

#### Für Netti 4U CE, CE PLUS und Base

Die Pelotte ist in der Breite als auch in Höhe und Tiefe einstellbar.



### Rücken Klettband mit Aussparung für Seitenpelotten

Nicht bei Netti 4U CE montierbar.

### Lendenwirbelkissen

Zur einfachen und individuellen Anpassung an eine Hyperlordose.



### Rückenkeil

Zur Verbesserung der Haltung bei leichtgradigen skoliotischen Veränderungen der Wirbelsäule.



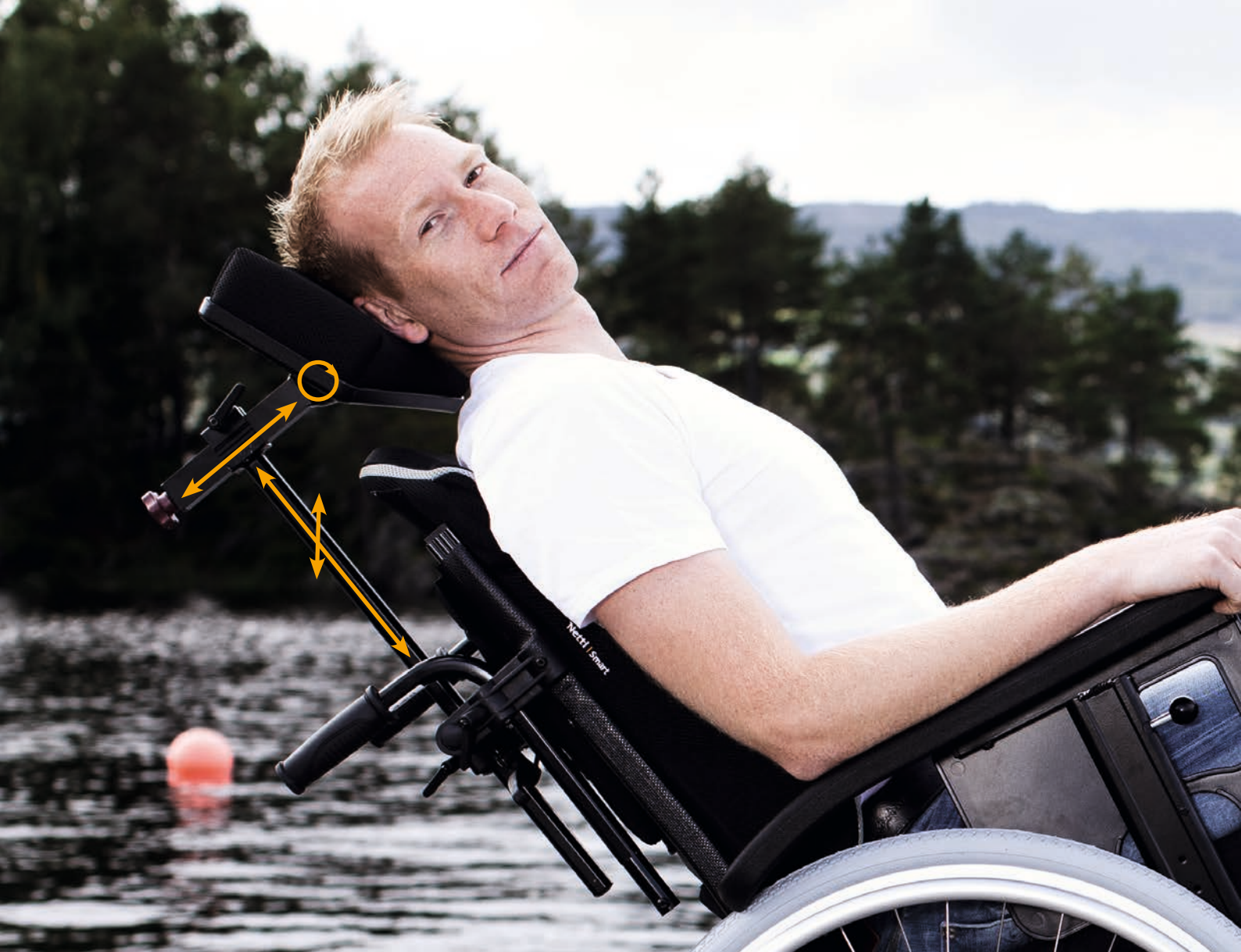

## Zubehör für Kopfstütze



### Extrabezug für Kopfstütze Mini, A, B und C

Wechselbezug, bei 60 Grad waschbar.



### Kopfkissen mit elastischem Band

Mit dem Kopfkissen wird der Nacken entlastet. Das Kissen lässt sich mit einem Gummiband leicht befestigen.



### Komfort Kissen für Kopfstütze

Empfohlen für mehr Halt und bessere Entlastung von Kopf und Nacken bei Verwendung der Kopfstütze C.



### Vertikalstativ für Kopfstütze

In drei verschiedenen Längen

- 200 mm
- 300 mm
- 500 mm



### Horizontalstange für Kopfstütze

In drei verschiedenen Längen:

- 150 mm
- 250 mm
- 380 mm



### Kopfstützenstabilisierung

Ideal bei besonderer Belastung der Kopfstütze (z. B. Spastiken oder Kfz-Transport). Wird an dem Kopfstützenadapter montiert. Passt zu Netti II und III.



## Kopfstütze

Die Netti Kopfstützen können sowohl in der Höhe, Tiefe und Seitwärts verstellt werden um eine optimale Anpassung zu sichern.

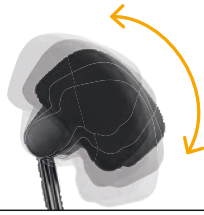

### Netti Relaxo Kopfstütze

Bietet guten Halt beim Verstellen der Rückenlehne.

### Netti Dynamic Kopfstütze

Nimmt die Kräfte auf und dämpft sie, so dass keine Verletzungen des Kopfes und Nackens entstehen können.



### Kopfstütze A

Für Personen mit eingeschränkter Kopfkontrolle und Stabilität. Auch mit Stirnband verfügbar (siehe unten).



### Kopfstütze B

Für Benutzer, die in gekantelter Position Halt benötigen.



### Kopfstütze C

Erlaubt die Änderung der Ruheposition des Kopfes.



### Kopfstütze D

Ergonomische Form, die die natürliche Krümmung des Nackens unterstützt. Druckverteilende Eigenschaften.



### Kopfstütze E mit justierbarer Seitenführung

Mit justierbarer Seitenführung (auch in unterschiedlichen Längen verfügbar). Sonderbau mit kurzer Lieferzeit.



### Kopfstütze F mit Kinnunterstützung

Sonderbau mit kurzer Lieferzeit.



### Kopfstütze A mit Stirnband

Hervorragend geeignet für Personen mit sehr geringer Stabilität in der Halswirbelsäule.



### Savant Kopfstützen

Die Savant-Kopfstütze lässt sich funktionell einstellen und bietet so einen guten Halt bei maximaler Bewegungsfreiheit und uneingeschränkter visueller sowie akustischer Wahrnehmung. Ein Kopfband kann als vordere Stütze zusätzlich angebracht werden. Auch erhältlich mit extra Seitenführung.



### Kopfstütze Mini mit Seitenführungen für Kinder.



### Axion Kopfstützenadapter

Drehbarer Adapter für Kopfstützen ermöglicht eine seitliche Drehung von 60° bzw. 90°. Axion ermöglicht der Kopfstütze sich frei zu drehen, was die Bewegungsfunktionen der Benutzer erweitert. Der Adapter ist ausgezeichnet für diejenigen mit einer eingeschränkten Kopfkontrolle, einer eingeschränkten Bewegungsfreiheit oder eingeschränktem Gesichtsfeld.

## Selbstständigkeit



### Einhandantrieb

Für Benutzer, die nur einen Arm benutzen können. Beachten Sie hierzu bitte auch die Möglichkeit der Einhandbremse.



### Speichenschutz

Verhindert, dass die Hände des Benutzers in die Speichen des Rads geraten. Wird transparent geliefert und kann auf Wunsch des Benutzers mit Aufklebern dekoriert werden.



### Greifreifenüberzug

Empfohlen für Benutzer mit eingeschränktem Greifvermögen, da die Gummioberfläche für einen guten Griff sorgt.



### Auslösegriff für Sitzkantelung und Rückenwinkel

Kann unter der rechten oder linken Armlehne angebracht werden. Möchte der Benutzer selbst Rückenwinkel und Sitzkantelung einstellen, wird der Griff unter der Armlehne montiert. Lieferbar für Netti II und III.



### Rahmenverlängerung

für Netti III und Netti 4U Family

Ermöglicht eine nach hinten versetzte Anbringung der Antriebsräder, wenn eine längere Sitztiefe erwünscht ist. Sorgt im Hinblick auf den Schwerpunkt für mehr Stabilität. Bei einer Rahmenverlängerung sind längere Kippsicherungen und eine Bremse am unteren Rahmenrohr notwendig.



### Antriebsräder in vielen Größen für unterschiedliche Sitzhöhen

Wir bieten eine große Vielfalt an Rädergrößen an, um die optimale Sitzhöhe zu erreichen und dem Einsatzzweck des Rollstuhls gerecht zu werden.

## Elektrische Funktionen

Für manche Benutzer kann eine elektrische Steuerung von Rückenwinkel, Sitzkantelung und Fußstützen von großem Vorteil sein und bedeutet mehr Selbstständigkeit und Lebensqualität. Dies räumt dem Benutzer die Möglichkeit ein, die Sitzposition jederzeit selbst zu verändern. Elektrische Funktionen lassen sich an den Stühlen Netti II und III anbringen.



### Elektrische Sitzkantelung

Für Netti III



### Handbedienung

Visuelle Symbole für einfaches Verstehen und Bedienen.

### Elektrische Rückenverstellung

Für Netti III



### Halterung für Handbedienung

Wird empfohlen, wenn der Benutzer die elektrischen Funktionen selbst bedienen soll.

### Elektrische Beinstützenoberteile

Für Netti III



### Elektrisches Kit

Bei bestimmten Konfigurationen lässt sich ein manueller Netti III in einen elektrischen umrüsten. Gerne beraten wir Sie ausführlich zu diesem Zubehör-Kit.



*inspire  
joy of life*

## Netti mit auf Tour

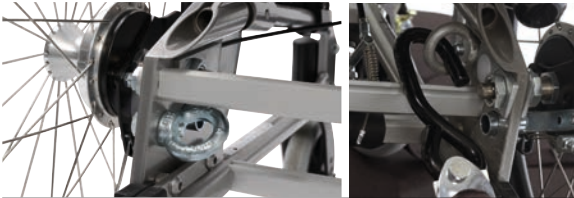

### Befestigungskit

Für den Autotransport empfohlen.



### Kippsicherung mit Pedal

Standard bei Netti III Familie. Option bei Netti 4U Familie. Kipphilfe für den Einsatz bei der Überwindung eines Hindernisses. Kann beim Schieben durch die Begleitperson nach oben gedreht werden. Die Kippsicherung ist höhen- und tiefenverstellbar.



### Infusionsständer

Infusionsständer für Tropf, künstliche Ernährung und medikamentöse Behandlung. Der Infusionsständer wird an der Schiebbestange montiert und mit zwei abnehmbaren Haken geliefert.

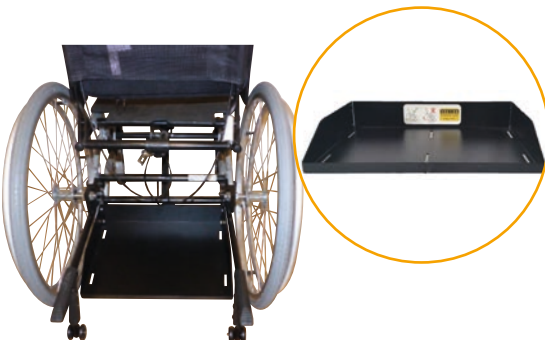

### Universal Transportkorb

Dieser Universal Transportkorb ermöglicht einen flexiblen Einsatz von verschiedenen medizinischen Geräten oder anderen Transportgütern am Netti 4U CED, Netti 4U CED XL oder Netti 4U Base. Siehe Seite 79.



### Universalgerätehalter

Für den Einsatz von Sauerstoff- oder Absauggeräten bei Netti III Family. Siehe Seite 78.

## Heimbeatmung für mehr Lebensqualität, Mobilität und Selbstständigkeit

### Universalgerätehalter

Für den Einsatz von z.B. Sauerstoff- oder Absauggeräten. Eine flexible Lösung mit verstellbarem Haltesystem zur stabilen Befestigung von medizinischen Geräten. Kompatibel mit einer Vielzahl von Geräten. Für Sitzbreiten von 350-750 mm erhältlich.

Die Auslassung im Boden des Universalgerätehalters ist rechteckig und mit einem Einsatzprofil versehen, welches um 180° gedreht werden kann, um eine runde Sauerstoffflasche aufzunehmen.

Optional ist eine zusätzliche Abdeckplatte lieferbar. Durch diese gewinnen Sie eine weitere Ebene, die wiederum zusätzlich als Geräteträger nutzbar ist.

Die Geräte werden durch Winkelbeschläge gesichert. Es können zusätzliche Winkelbeschläge erworben werden – ein Satz besteht aus 4 Winkelbeschlägen. Die maximale Zuladung beträgt 10 kg.

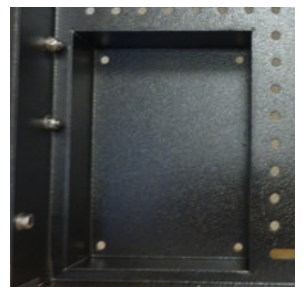
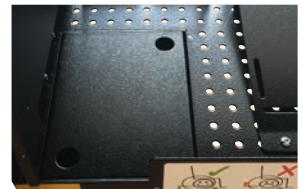
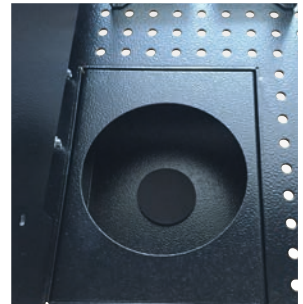

Medizinische Geräte mit sich zu führen, ist hochriskant. Daher ist es wichtig, eine sichere und zuverlässige Lösung zu nutzen. Es gibt ganz genaue Vorgaben der Hersteller von Medizinprodukten, wie diese zu transportieren sind (z. B. wackelfrei, horizontal, freier Kabel-Zugang, freies Sichtfeld usw.). Der Universalgerätehalter von Netti wurde nach den Vorgaben des MPG ausgiebig getestet. Folgende Produkte dürfen hiermit ausgestattet werden: Netti III HD, Netti III XHD.

**NETTI III HD**  
**NETTI III XHD**



## NETTI 4U CED NETTI 4U BASE

### Universal Transportkorb

Dieser Universal Transportkorb ermöglicht einen flexiblen Einsatz von verschiedenen medizinischen Geräten oder anderen Transportgütern am Netti 4U CED, Netti 4U CED XL oder Netti 4U Base. Der Stuhl wird mit einer Rahmen-

verlängerung und extra-langen Kippstützen konfiguriert. Die maximale Zuladung des Universal Transportkorbes beträgt 6 kg.

## Bremsen und Bremsgriffe

Für Netti Rollstühle sind verschiedene Bremsstypen verfügbar. Die Standardbremse wird auf das Rahmenrohr montiert und bremst direkt auf dem Rad. Wenn der Benutzer nicht selbst bremsen kann, sollte eine Trommelbremse/Begleiterbremse montiert werden. Diese Bremsen befinden sich in der Nabe des Antriebsrads. Für Benutzer mit eingeschränkter Mobilität oder Kraft in den Fingern kann ein längerer Bremshebel auf dem Rollstuhl montiert werden. Außerdem ist eine Einhandbremse für Netti III erhältlich.



### Trommelbremse

Ist bei allen Stühlen möglich.



### Längerer Bremshebel für Netti III und 4U

Für eine bessere Bedienbarkeit der Bremse kann ein längerer Bremshebel verwendet werden. Außerdem ist die Bremse dann bei geringerem Kraftaufwand leichter zu bedienen.

150 mm Netti III, HD, EL

250 mm Netti III, HD, EL

310 mm Netti 4U



### Einhandbremse

Für Benutzer, die nur einseitig die Bremse benutzen können, bieten wir eine Trommelbremse mit Bremszug an, die über die Benutzerbremse bedient wird. Auf Anfrage bieten wir eine mechanische Zentralbremse an.

## Schiebegriffe und Schiebebügel



### Schiebegriff

In 300 oder 500 mm Länge erhältlich. Die Standardlänge ist 300 mm.



### Höhenverstellbarer Schiebebügel

Empfohlen für Benutzer, die beim Fahren von einer Begleitperson geschoben werden. Erlaubt die einfache Neigungsverstellung des Schiebebügels, wenn mehrere unterschiedlich große Begleitpersonen den Stuhl schieben.



## Therapietische für Aktivität und Entlastung

Therapietische und Armlagerungen erfüllen im Rahmen einer individuellen Multifunktionsrollstuhlversorgung verschiedene Aufgaben. Als oberkörpernahe Auflagefläche zur Lagerung der oberen Extremitäten bei z.B. Hemi- oder Tetraparese, als Arbeitsplattform in der aktivierenden Pflege oder als Abstellmöglichkeit für Essen, Getränke o.ä.



### **Verstärkt und abschwenkbar**

Der Tisch lässt sich für den Transfer oder den Zugang zu dem Benutzer leicht zur Seite schwenken. Der Tisch kann in der gewünschten Position verriegelt werden



### **Verstärkt und verriegelbar**

Die Verriegelung lässt eine sichere Positionierung des Tisches zu.



### **Universal**

Wird nur über die Armlehnen geschoben. Ab Sitzbreite 550 mm ist der Tisch mit einer Umrandung versehen.



### **Verstärkt**

Einfach anzubringen und abzunehmen mit stabiler Tischplatte.



### **Tischpolster**

Bei längerer Tischbenutzung sollte ein weiches Polster auf der Tischplatte befestigt werden. Das Polster besteht aus weichem Schaum mit Skai-Bezug zur leichten Reinigung. Befestigung mit Klettverschluss.



### **Gepolsterter Halbtisch für Netti III**

Eine flexible, abklappbare Armpositionierung sorgt für Halt und Entlastung. Der Tisch ist höhen- und tiefenverstellbar.



### **Breite Armlehnenpolster**

Bei Benutzung eines breiten Armlehnenpolsters muss evtl. ein breiterer Tisch verwendet werden. Weitere Informationen erhalten Sie von unserem Kundenservice.

# Greifring-gesteuerte Antriebseinheit für müheloses Fahren mit eigener Kraft

E-Move ist die erste mit dem Greifring gesteuerte Antriebseinheit auf dem Markt, die sich den tatsächlichen Bedürfnissen des Benutzers anpassen lässt. Für die Anpassung muss der Benutzer einmalig höchstens 50 Sekunden lang so gradlinig wie möglich fahren. Nach einem Klick in der Programmierungssoftware empfiehlt E-Move dann die optimalen Einstellungen für diesen Benutzer. Falls erforderlich, sind spätere Feinabstimmungen der Parameter sehr einfach möglich.

Die individuelle Anpassung ist denkbar leicht, auch wenn der Benutzer in beiden Armen über unterschiedliche Kraft verfügt, nur einen Arm nutzen kann, die Ansprechempfindlichkeit der Greifringe verschieden sein muss, beim Vorwärtsfahren oder Rückwärtsfahren zusätzliche Antriebskraft benötigt wird oder die Reaktionsstärke beim Drehen der Greifringe angepasst werden muss.

Die Option „Zweites Fahrprofil“ ermöglicht den schnellen Wechsel der Fahreigenschaften. Eine andere Kombination von Parametereinstellungen, die der Benutzer benötigt, kann dem zweiten Profil zugeordnet werden. Dies beschränkt sich nicht auf die Alternativen „in Innenräumen“ und „im Freien“, ist aber zu diesem Zweck sehr nützlich.



## Zubehör und Konfigurationsoptionen für E-Move

### Maximales Benutzergewicht

Das maximale Benutzergewicht ist 130 kg Standard (je nach Rollstuhltyp). Bei der HD-Version 150 kg, indem die Greifringe und Speichen aus stärkerem Material gefertigt werden.

### Flexibler Griff

Erleichtert das Erreichen des Ein/Aus-Schalters und des Fahrprofilschalters. Der flexible Griff ist in 150 mm oder 210 mm Länge erhältlich.

### Batterien

NiMH-Batterie, 24 V x 6,7 Ah (Standard)

Li-Ionen-Batterie, 25 V x 11,8 Ah

### Maximale Reichweite bei voll geladener Batterie

ca. 18 km mit NiMH-Batterie

ca. 30 km mit Li-Ionen-Batterie

gemäß ISO 7176-4

### Autoadapter

Zum Aufladen der Batterie im Auto, Boot, Wohnwagen oder Wohnmobil. Ausgang 230 VAC, 50 Hz, 150 W.

### Zweites Fahrprofil

Dieses Extra ermöglicht dem Benutzer, ein anderes Profil mit Fahreigenschaften auszuwählen. Sie entscheiden, welche Fahreigenschaften (Parameter) Sie im zweiten Profil anders definieren möchten.

### Speichenschutz

Erhältlich in Durchmesser 20, 22, 24 und 26 Zoll.

### Raddurchmesser

Erhältlich in Durchmesser 20, 22, 24 und 26 Zoll.

### Reifen

Erhältlich mit Feinprofil, als Massivreifen mit Fischgrätprofil, Feinprofil / Flexischlauch, Grobprofil 1 Zoll oder Grobprofil 1 3/8-Zoll, je nach Raddurchmesser. Weitere Informationen siehe Bestellformular.

### Greifringe

Erhältlich in Edelstahl, Poly Compact, Poly Gel und Max Grip.

### Keine Sorge mehr wegen asymmetrischer Armkraft oder anderer individueller Eigenschaften

Die Programmierungssoftware von E-Move ermöglicht die Feinabstimmung der Parameter. Sicherheit steht immer an erster Stelle. Alle Einstellungen für das rechte Rad werden darum auch im linken Rad gespeichert und umgekehrt. Niemals zuvor war die Kalibrierung so einfach. Beide Räder lassen sich innerhalb einer Minute kalibrieren. Das System ist nicht nur schnell, sondern auch sicher, extrem genau und langlebig.

Es ist in der Standardversion für ein maximales Benutzergewicht von 130 kg ausgelegt und als Schwerlastversion für ein maximales Benutzergewicht von 150 kg erhältlich.



# Antriebshilfe – Steuerung per Joystick oder durch Begleitperson

Erleben Sie die Freiheit von E-Drive und erleichtern Sie sich den Alltag. E-Drive lässt sich sehr einfach mit einem Joystick bedienen oder mit Steuervorrichtungen für Begleitpersonen ausrüsten. E-Drive eignet sich gleichermaßen für die Nutzung in Innenräumen und im Freien.

Der E-Drive lässt sich individuell anpassen, was für den Benutzer zusätzliche Qualität bedeutet. Mit dem Joystick oder der Computersoftware lassen sich leicht die Parameter für Beschleunigung, Verlangsamung, Ansprechempfindlichkeit für das Drehen der Greifringe, Ansprechempfindlichkeit des Joysticks und drei verschiedene Fahrmodi einstellen: Sport, Standard oder Sanft.



## Zubehör und Konfigurationsoptionen für E-Drive

### Maximale Benutzergewicht

Das maximale Benutzergewicht ist 125 kg Standard (je nach Rollstuhltyp). Bei der HD-Version 150 kg, indem die Greifringe und Speichen aus stärkerem Material gefertigt werden.

### Batterien

NiMH-Batterie, 24 V x 6,7 Ah (Standard)  
Optional ist eine Li-Ionen-Batterie, 25 V x 11,8 Ah, erhältlich, die eine größere Reichweite ermöglicht.

### Maximale Reichweite bei voll geladener Batterie

ca. 18 km mit NiMH-Batterie  
ca. 32 km mit Li-Ionen-Batterie  
gemäß ISO 7176-4

### Autoadapter

Zum Aufladen der Batterie im Auto, Boot, Wohnwagen oder Wohnmobil. Ausgang 230 VAC, 50 Hz, 150 W.

### Joystick

Standardmäßig ist der Joystick für die Bedienung durch den Benutzer auf der rechten Seite montiert. Es gibt folgende Alternativen: Montage auf der linken Seite oder zur Begleitperson hinweisend.

### Steuerung für Begleitperson

Steuerung für Begleitperson, rechte/linke Seite.

### Reifen

Erhältlich als Luftreifen mit Feinprofil oder in PU-Ausführung.

### Speichenschutz

Erhältlich in Durchmesser 20, 22, 24 und 26 Zoll

### Raddurchmesser

Erhältlich in Durchmesser 16, 20, 22, 24 und 26 Zoll

### Platzierung der Batterie

Standardmäßig ist die Batterie in einer Tasche hinter der Rückenlehne des Rollstuhls angebracht.

### Erleichtern Sie sich den Alltag

E-Drive gibt Ihnen mehr Freiheit und macht Ihren Alltag einfacher. Die zahlreichen Konfigurationsoptionen gewährleisten eine sichere und optimale Fahrerfahrung und Handhabung. Der Rollstuhl lässt sich drinnen wie draußen mühelos fahren.

E-Drive ist in der Standardversion für ein maximales Benutzergewicht von 125 kg ausgelegt und als Schwerlastversion für ein maximales Benutzergewicht von 150 kg erhältlich.





*inspire  
joy of life*

# RAMPEN

## Einfach faltbar – leicht zu handhaben



Die Rampe wird in der Mitte gefaltet und ist bequem zu transportieren. Sie hat eine Breite von 800 mm und eine durchgehende Lauffläche.

Die Rampen sind die leichtesten des Marktes und in den Längen 610, 920, 1220 und 1520 mm erhältlich.

Alle Rampen bestehen aus einer Aluminiumkonstruktion mit einem rutschfesten Belag von höchster Qualität.



Rampenbreite  
800 mm



Rampenlänge  
610-1520 mm



Max. Belastbarkeit  
300 kg



Gewicht  
4,5-10 kg

## Mehrfach faltbar – die innovative Rollstuhlrampe

Mit einem neuen und patentierten Scharnier, mit dem sich die Rampe auf Wunsch in zwei einzelne Fahrspuren trennen lässt. Damit wird bei maximaler Belastung der Rampe optimale Stabilität erreicht. Die Rampe ist faltbar und kann wie ein normaler Koffer transportiert werden, was Aufbewahrung und Transport erleichtert.

Alle Rampen sind aus Aluminium gefertigt und mit einem rutschfesten Belag von höchster Qualität versehen. Sie haben die für Rollstühle ideale Breite von 800 mm. Lieferbare Längen: 1520, 1830, 2130, 2440, 3050 und 3660 mm.



Rampenbreite  
800 mm



Rampenlänge  
1520-3660 mm



Max. Belastbarkeit  
1520-2130 mm, 300 kg  
2440-3660 mm, 250 kg



Gewicht  
13,6-33,3 kg

# Stuhldesign und Kissen ergänzen sich sinnvoll

Die Netti Kissen ergänzen viele Funktionen der Netti Rollstühle. Gemeinsam bilden sie eine optimale Lösung mit Mehrpunktstabilisierung des Beckens, ermöglichen die optimale Bewegungsfreiheit des Oberkörpers und sind eine richtig gute Druckverteilungslösung.

Die Sitzkissen und Rücken von Ride® Designs erweitern die bisherige Reihe von Produktlösungen und orientieren sich an den höchsten Anforderungen und Bedürfnissen unserer Nutzer. Einerseits fördern und unterstützen sie eine individuelle Herangehensweise an eine Versorgung, andererseits bestechen sie durch ihre Einfachheit und Praktikabilität in der Handhabung. Alles in allem eine perfekte Ergänzung unserer Netti Produkte.



*inspire  
joy of life*



## **NETTI SITZKISSEN**

Hochwertige Schaumstoffkissen mit guten druckverteilenden Eigenschaften.

Siehe Seite 92



## **NETTI RÜCKENKISSEN**

Individuelle und veränderbare Lösungen für mehr Rumpfkontrolle und einer verbesserten Sitzposition.

Siehe Seite 94



## **RIDE® DESIGNS SITZKISSEN**

Innovatives Konzept für die größten Herausforderungen in der Versorgung.

Siehe Seite 98



## **RIDE® DESIGNS RÜCKEN-SYSTEME**

Eine Kombination aus maximalem Halt und größtmöglicher Individualisierung.

Siehe Seite 100





*inspire  
joy of life*

## Kissen mit einzigartigen Lösungen

- Sofort einsetzbar
- Optimale Druckverteilung
- Optimale Ventilation
- Temperaturstabil
- Stabilisierende Eigenschaften
- Rückenkissen mit einfacher und stabiler Klettlösung
- Höhenverstellbare Rückenkissen
- Große Auswahl an Sitzbreiten
- Niedriges Gewicht
- Für einfachen Transfer konstruiert
- Waschbar und umweltfreundlich

# Echte Stabilität für mehr Aktivität



## Netti Uno Seat

Mehrschichtiges Sitzkissen mit guter Druckverteilung.



## Netti Sit

Mehrschichtiges Sitzkissen mit integrierter seitlicher Unterstützung, wasserdichtem Zwischenbezug und guter Druckverteilung.



## Netti Dry

Hygienischer Easy Care Bezug, der für alle Netti Kissen geeignet ist.



## Ride® Forward

Für Benutzer mit besonderem Anspruch an einer seitlichen Führung und Unterstützung.



## Ride® Java Seat

Reduziert den Aufbau von Wärme und Feuchte. Sehr hohe Sitzstabilität. Auch für Nutzer mit mittlerem bis hohem Hautverletzungsrisiko.



## Netti Kyphotic

Speziell entwickeltes mehrschichtiges Rückenkissen für Menschen mit fixierten Hyperkyphosen.



## Netti Uno Back

Einteiliges Schaumkissen mit integrierter Seitenführung. Einfache Anpassung in der Höhe.



## Netti Smart

Sehr gute Druckverteilung und 100 mm Seitenführung. Mit optischen Designelementen für eine einfache Positionierung.



## Netti Stabil

Ein Rückenkissen ähnlich zu Netti Smart aber mit längerer Seitenführung - 170 mm. Für Benutzer mit seitlicher Rumpfinstabilität.



## Netti Super Stabil

Für Benutzer mit besonderem Anspruch an einer seitlichen Führung und Unterstützung. Ähnlich zu Rückenkissen Netti Stabil aber mit verstärkter Seitenführung.



## Ride® Java Back

Einstellbare Rückenlehnenneigung und individuell angepasste Kontur am Rumpf bieten eine ausbalancierte Unterstützung und gleichzeitig Bewegungsfreiheit.



## Ride® Java Decaf back

Spürbare Unterstützung mit allen Anpassungsmöglichkeiten der Ride Java-Rückenlehne und weiteres mehr, speziell für Kinder entwickelt.

# NETTI SITZ- UND RÜCKENSYSTEME

## Netti Sit



Netti S Sit für Kinder in Sitzbreite 250, 300 und 350 mm

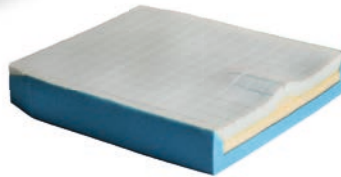

Dem nach vorne Gleiten wirkt der Einsatz eines weichen Schaums am hinteren Ende der Zwischenlage entgegen.

Seitenführungen sorgen für mehr Stabilität und Kontaktfläche.

Ein fester Schaum in Vorder- und Mittelschicht stabilisiert die Oberschenkel und die Vorderkante des Sitzkissens.

Der geschnittene Oberschaum reduziert die Oberflächenspannung und gewährleistet, dass der Benutzer rasch in das Kissen sinkt, damit der Druck schnell verteilt wird.

Die integrierte Abduktion verbessert die Sitzposition.

Ein flexibles Material verbessert das Tragvermögen der Bodenschicht und reduziert das Gesamtgewicht.

Ein hohes Tragvermögen der Bodenschicht verhindert ein Durchsitzen und erhöht die Stabilität.

- Sofort einsetzbar!
- Gute Druckverteilung und stabilisierende Eigenschaften.
- An den jeweiligen Benutzer bereits bei der Lieferung angepasst - keine Anpassung und Einstellung nötig.
- Lieferung mit wasserdichtem, aber atmungsaktivem Zwischenbezug zum Schutz des Schaumkissens (beim 3D Außenbezug)
- Die Schaumeigenschaften sind an die Kissengröße angepasst - und damit an das Benutzergewicht.
- Atmungsaktiver 3D-, leicht zu reinigender Easy Care- oder temperaturstabilisierender °C-Bezug.



°C  
Temperaturstabil, atmungsaktiv, elastisch und verschleißfest. Temperaturstabilisierender Stoff unter dem 3D-Bezug. Dieser Stoff stabilisiert sich bei 32 °C, d. h., dass er Wärme abgibt und isoliert, wenn die Temperatur über/unter diese Grenze steigt/fällt. Der Bezug °C verzögert und reduziert den Erwärmungsprozess von Haut und Gewebe.

Sitzbreite



250-750 mm

Sitztiefe



300-550 mm

Höhe



80 mm

## Netti Uno Seat



- Sofort einsetzbar!
- An den jeweiligen Benutzer bereits bei der Lieferung angepasst - keine Anpassung und Einstellung nötig.
- Die Schaumhärte ist an die Kissengröße angepasst - und damit an das Benutzergewicht.
- Atmungsaktiver 3D- oder leicht zu reinigender Easy Care Bezug.

Sitzbreite



350-600 mm

Sitztiefe



400-500 mm

Höhe



80 mm

Ein weicher Oberschaum sichert ein rasches Einsinken in das Kissen, um den Druck schnell zu verteilen.

Ein festerer Schaum in Vorder- und Mittelschicht stabilisiert die Vorderkante der Sitzkissen.

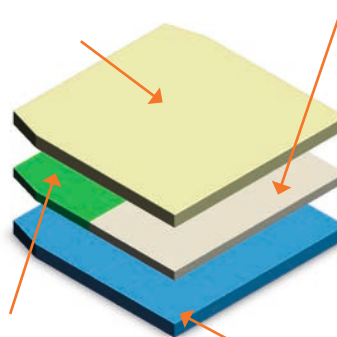

Dem nach vorne Gleiten wirkt der Einsatz eines weicheren Schaums am hinteren Ende der Zwischenlage entgegen.

Ein Bodenschaum mit einem höheren spezifischen Gewicht verhindert ein Durchsitzen.



## Netti Dry



- Hygienischer Easy Care Überzug
- Für alle Netti Sitzkissen geeignet
- Bewahrt die druckverteilende und ventilierende Eigenschaften des Kissens
- Sofort einsetzbar



Sitzbreite



250-600 mm

Sitztiefe



300-550 mm

## Eigenschaften der Netti Rückenlehnen



- Weicher Schaum sichert ein gutes Einsinken und Druckverteilung.
- Das einzigartige Design bietet Bewegungsfreiheit der Schultern.
- Bewegungsfreiheit der Arme durch eine niedrige Seitenführung.
- Atmungsaktiver 3D-Bezug, alternativ abwaschbarer Easy Care Bezug.
- Viel Platz für den Hüftbereich, um eine stabile Sitzposition zu sichern.
- 100, 120 oder 170 mm Seitenführung – abhängig von der Kissen Ausführung
- Ergonomisch geformt und genau platzierter Lumbar-Unterstützung für eine bessere Körperstabilität.



Die Rückseite hat ein Flip-Over Teil mit Klettverschluss, damit das Kissen in der gewünschten Position fixiert ist. So sieht der Stuhl auch von hinten schick aus. Integrierte Aufbewahrungstasche. Der untere Teil des Flip-Overs kann auch unter dem Sitzkissen platziert werden, um den Luftspalt zwischen Rücken- und Sitzkissen abzudecken.



Auf der Rückseite sind 6 Halbmonde abgebildet, um eine exakte Einstellung der horizontalen Position des Kissens zu ermöglichen. Dieses System gewährleistet auch die richtige Positionierung des Kissens nach dem Waschen.



Wenn Sie schon ein Kissen mit Rückenhöhe 500 mm besitzen, reicht es aus, einen 600 mm Bezug und eine Rückenlehnenverlängerung zu kaufen. Die Übergabe des Stuhls an neue Benutzer wird dadurch leicht und wirtschaftlich. Netti Smart, NettiStabil und NettiSuper Stabil werden mit 600 mm Rückenhöhe angeboten.

## Netti Kyphotic



- Sofort einsetzbar!
- Für Benutzer mit verkrümmter Wirbelsäule.
- Unterstützung entlang der Wirbelsäule.
- Mehrfache Schaumschichten ermöglichen ein verbessertes Einsinken.
- Niedrige Lateral-Unterstützung
- Individuell in der Höhe stufenlos einstellbar.
- Das Rückenkissen in Kombination mit dem Velcro Gurtrücken bietet eine bessere aufrechte Sitzposition, wodurch eine verbesserte Nahrungsaufnahme und Atmung ermöglicht und die Aktivität erhöht wird.
- Höhe 500 mm (kann individuell angepasst werden)

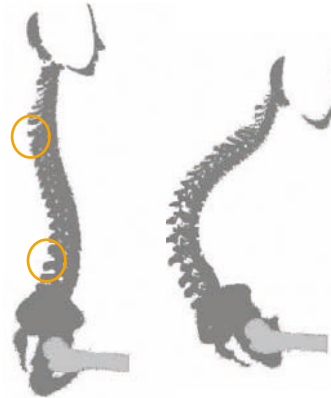

- Ergonomisch geformt, um sich der Verkrümmung der Wirbelsäule anzupassen. Im mittleren Teil findet man eine Aussparung, wodurch eine maximale Druckentlastung entlang der Wirbelsäulenverkrümmung ermöglicht wird.
- Niedrige Lateral-Unterstützung mit atmungsaktivem 3D-Bezug. Die niedrige Lateral-Unterstützung sichert Komfort und Bewegungsfreiheit der Schultern und Arme.
- Durch Entfernung des unteren Teils der Grundfläche kann das Kissen direkt am Sitzkissen platziert und ausgerichtet werden.
- Einzigartiges Design sichert Bewegungsfreiheit der Schultern.
- Mehrschichtiger Schaumkern (PU) mit druckentlastenden Eigenschaften. MARS Gewebe/Stoff mit exzellenten atmungsaktiven und Elastizitätseigenschaften.
- Elastischer Stoff ermöglicht dem Benutzer in das Kissen einzusinken und die Eigenschaft der guten Druckverteilung für sich zu nutzen.
- Speziell für den unteren Teil der verkrümmten Wirbelsäule konzipiert.

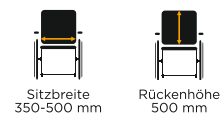
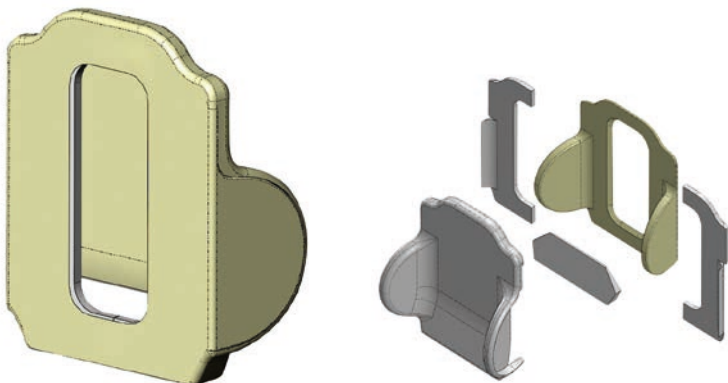

# NETTI SITZ- UND RÜCKENSYSTEME

## Netti Uno Back



- Sofort einsetzbar!
- Gutes und festes Rückenkissen mit Lumbal-Unterstützung.
- 100 mm Seitenführung.
- Individuell in der Höhe stufenlos einstellbar.
- Rückenhöhe 500 mm.
- Atmungsaktiver 3D- oder leicht zu reinigender Easy Care Bezug.

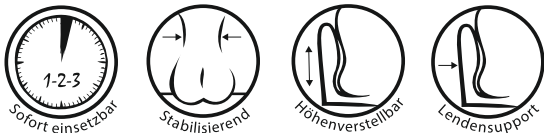

## Netti Smart



- Sofort einsetzbar!
- Für Nutzer mit höherem Bedarf an Komfort.
- Mehrfache Schaumschichten.
- Ergonomische Lumbal-Unterstützung.
- 100 mm Seitenführung.
- In der Höhe stufenlos einstellbar.
- Rückenhöhe 500 oder 600 mm.
- Rückenhöhe 400 mm für Netti Mini (schwarz und schwarz/rot erhältlich).
- Viel Platz für den Hüftbereich um eine stabile Sitzposition zu sichern.
- Ergonomisch geformte und genau platzierte Lumbal-Unterstützung für erhöhte Stabilität im Oberkörper.
- Atmungsaktiver 3D- oder leicht zu reinigender Easy Care Bezug.

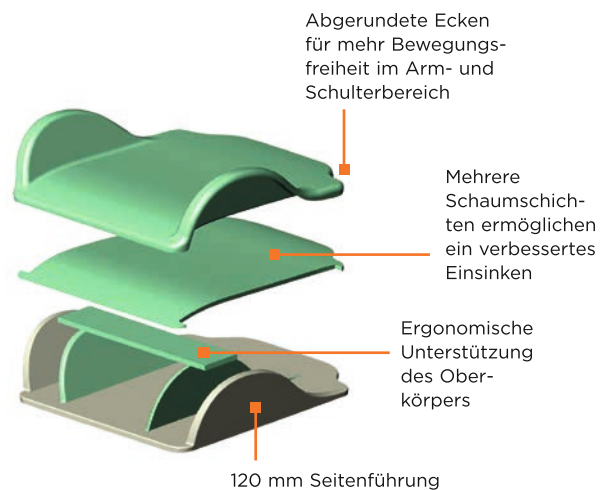
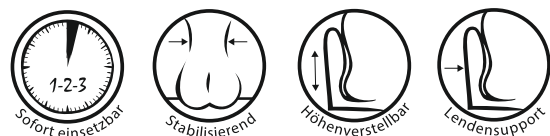
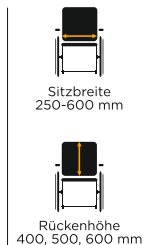



# NETTI SITZ- UND RÜCKENSYSTEME

## Netti Stabil



- Gute individuelle Anpassungsmöglichkeiten.
- Für mehr Komfort und Wohlbefinden.
- Mehrere Schaumschichten ermöglichen ein verbessertes Einsinken.
- Ergonomisch geformte und genau platzierte Lumbal-Unterstützung für erhöhte Stabilität im Oberkörper.
- 170 mm Seitenführung für mehr Stabilität.
- Viel Platz für den Hüftbereich, um eine stabile Sitzposition zu sichern.
- Gute Kombinationsmöglichkeiten mit lateraler Unterstützung Stabil.
- Individuell in der Höhe stufenlos einstellbar.
- Rückenhöhe 500 mm oder 600 mm.
- Atmungsaktiver 3D- oder leicht zu reinigender Easy Care Bezug.



## Netti Super Stabil



Netti S Super Stabil für Kinder in Sitzbreite 250, 300 und 350 mm

- Sofort einsetzbar!
- Für mehr Komfort und Stabilität.
- Mehrere Schaumschichten – verbessertes Einsinken.
- 170 mm verstärkte Seitenführung für mehr Stabilität.
- Gute Kombinationsmöglichkeiten mit lateraler Unterstützung Stabil.
- Individuell in der Höhe stufenlos einstellbar.
- Rückenhöhe 500 oder 600 mm.
- 2 Lendenwirbelkissen geben die Möglichkeit der wahlweisen Einstellung der Lumbal-Unterstützung als auch des Seitenbereiches oder dienen dem Ausgleich einer leichten Kyphose.
- Atmungsaktiver 3D- oder leicht zu reinigender Easy Care Bezug.

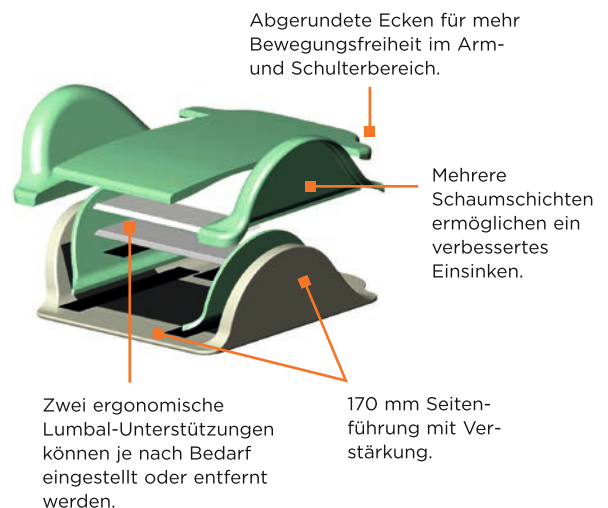
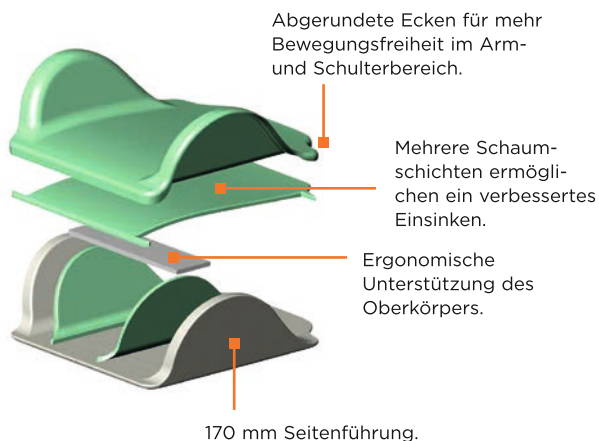
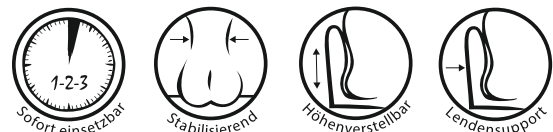
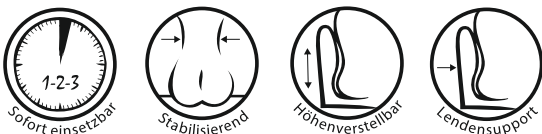
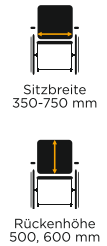

# Safe-load Prinzip - rethink seating strategies

Das Prinzip hinter den Sitzkissen von Ride® Designs ist ein Zusammenspiel von bewusster Belastung und Entlastung spezifischer Körperareale.

Im Bereich des Beckens existieren sensible Areale, die von einer relativ dünnen Gewebeschicht über knöchernen Vorsprüngen gekennzeichnet sind. Dies sind vornehmlich die Sitzbeinhöcker, die großen Trochanter sowie das Kreuz- bzw. Steißbein. Diese Areale sind bei vielen Rollstuhlnutzern sehr anfällig für die Entstehung von Rötungen, Hautdefekten und Wunden. Aus diesem Grund müssen diese "Hochrisikoareale" entlastet werden ("Offload Prinzip").

Demgegenüber können andere Bereiche, wie die proximalen Oberschenkel oder die Gesäßmuskulatur Druckbelastungen besser tolerieren, da sich hier eine dickere Gewebeschicht über den knöchernen Strukturen befindet. Durch eine spezifische Anformung der Sitzkissen kommt es zu einer definierten Belastung dieser Areale ("Onload Prinzip").

In wissenschaftlichen Studien wurden signifikante Wirkungen für das Offload-Prinzip bezüglich Druckverteilung und -entlastung, funktioneller Reichweite und Gewebekompression nachgewiesen

## Der Vergleich verschiedener Lösungen

Zwei neue Universitäts-Studien liefern überzeugende Evidenz für die safe-load-Philosophie von Ride® Designs.

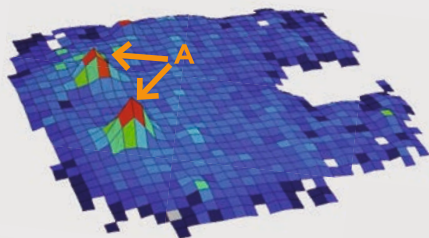

### Richtig eingestelltes Luftzellenkissen:

Die einzelnen Luftkammern vermindern die Stabilität bzw. die posturale Kontrolle und Druckspitzen treten vornehmlich in den Hochrisiko-Arealen auf, besonders an den Sitzbeinhöckern (A).



### Bildliche Darstellung auf einem Java Sitzkissen:

Sichere und stabile Unterstützung der weniger sensiblen Areale und maximale Druckentlastung der Hochrisiko-Areale

- A. Sitzbeinhöcker (Tuber ischiadicum)
- B. Großer Rollhügel (Trochanter major)
- C. Kreuz- und Steißbein (Sakrum und Coccyx)
- D. Damm (Perineum)

# RIDE® FORWARD & JAVA SEAT

## Ride® Forward



## Ride® Java Seat



- Das Ride® Forward Sitzkissen umschließt das Becken mit stützenden Konturen und reduziert gleichzeitig den Druck in den Risikoarealen rund um die knöchernen Vorsprünge. Die Verbesserung der posturalen Kontrolle geht mit einem optimalen Hautschutz einher.
- Das Kissen aus viskoelastischem Schaum passt sich der individuellen Körperform an und sorgt für eine optimale Druckverteilung.
- Der hochwertige Außenbezug trägt mit seinem Abstandsgewebe zu einer hervorragenden Feuchtigkeitsregulation und Luftzirkulation bei.
- Das patentierte Konzept von Ride® Designs («Offload-Prinzip») trägt zur Druckentlastung bei ohne die Sitzstabilität außer Acht zu lassen. Zur weitergehenden Anpassung (bspw. Asymmetrien) können Beckenkeile verwendet werden.
- Mit seinen stabilisierenden und druckentlastenden Eigenschaften eignet sich das Ride® Forward Sitzkissen für Nutzer mit moderaten bzw. hohen Anforderungen an das Sitzen im Rollstuhl
- Sitzbreiten 250 mm bis 500 mm
- Sitztiefen 250 mm bis 500 mm

- Durch die spezielle Kontur des Sitzkissens mit einer Aussparung der knöchernen Vorsprünge kann eine nahezu vollständige Druckentlastung der Hochrisikoareale erfolgen
- Durch den konzeptionellen Aufbau des Sitzkissens mit einer festen, konturierten Basis und einer weichen Schaumstoffauflage geht diese Druckentlastung mit einer sehr guten Sitzstabilität einher
- Beim Sitzen auf dem Ride® Java kommt es zu einer deutlich geringeren Gewebedeformierung und dadurch zu einem geringeren Risiko für Hautdefekte
- Zur weitergehenden Anpassung können laterale/ mediale Unterstützungskeile, Beckenkeile sowie ein Muldenausgleich verwendet werden
- Trotz der großen Anpassbarkeit des Sitzkissens überzeugt es durch seine Einfachheit, da keine weiteren Einstellungen oder Wartungsarbeiten vorgenommen werden müssen
- Der spezielle Aufbau des Sitzkissens und der atmungsaktive Außenbezug verhindert einen Wärmestau und führt zu einer optimalen Feuchtigkeitsregulation
- Durch seine druckentlastenden und stabilisierenden Eigenschaften und die einfache Handhabung erfüllt das Ride® Java Sitzkissen die höchsten Anforderungen
- Sitzbreiten von 350 mm bis 500 mm
- Sitztiefen von 350 mm bis 500 mm

## Biomechanisch geformt

Das patentierte Design von Ride® Java Back bietet die nötige Flexibilität, um eine exakte Anpassung an Becken und Rumpf vorzunehmen. Er bietet eine hervorragende Unterstützung und ermöglicht die Mobilität des Nutzers.



HMV: 18.99.07.0025



- Das patentierte biomechanische Design des Java Back bietet die Flexibilität, um einfach und unabhängig die Beckenunterstützung zu optimieren und den Rumpf zu balancieren. Der Benutzer erfährt Komfort und Stabilität in Ruhe und keine Beeinträchtigung von Funktion und Mobilität.
- Der Java Back kann speziell gebogen werden, um die einzigartigen Konturen des Körpers des Benutzers ohne Verlust der Sitztiefe zu unterstützen und einen genauen stützenden Kontakt durch das Becken, die Lenden- und die Brustwirbelsäule bereitzustellen.
- Das schlanke Design und die Verwendung hochwertiger Materialien trägt zu einer verbesserten Feuchtigkeitsregulation bei.



### Drei Höhen und zwei Tiefen in jeder Größe erhältlich

- Tiefen Regular = 75 mm, Deep = 150 mm



### Nutzeranpassung

- 20° Rückenlehnenneigung
- 50 mm Einstellbereich für Sitztiefe

## Unglaublich flexibel für eine präzise Anpassung

Das patentierte biomechanische Design des Ride® Java Decaf Rückensystems bietet durch eine spezielle Aufnahme des Rückens die maximale Flexibilität. Durch die Anpassbarkeit in Höhe, Tiefe, Winkel und Rotation können schwerste Haltungsanomalien sinnvoll und sicher unterstützt oder korrigierend begleitet werden. Die größte Effektivität verspricht der Java Decaf Rücken in Kombination mit einem Ride® Sitzkissen.



Sitzbreite  
250-375 mm



Rückenhöhe  
Regular: 250/300 mm  
Tall: 325/375 mm

HMV: 18.99.07.0024



- Unterstützt die individuelle Haltung
- Lässt sich unabhängig von der Breite des Rollstuhl individuell anpassen (nur bis Rückenbreite 350 mm)
- Hochwertige Materialien fördern die Feuchtigkeitsregulation
- Der Java Decaf Rücken ist in allen Dimensionen verstellbar und kann somit auch bei noch wachsenden Kindern und Jugendlichen individuell angepasst werden



### Zielgruppe

- Kinder und Jugendliche mit leichten bis hochgradigen Haltungsanomalien
- Erheblicher Bedarf an großflächiger lateraler Rumpfführung
- Kompatibel mit allen Netti Rollstühlen in den Sitzbreiten 250-350 mm.

# inspire joy of life

Warum ist 'joy of life' uns wichtig?

Weil das der wichtigste Grund ist,  
weswegen wir hier sind!

Der Alltag soll Freude bringen. Für unsere  
Mitarbeiter, für unsere Händler und  
insbesondere für die Rollstuhlnutzer, die  
mit unseren Lösungen versorgt werden  
und für die wir ständig bessere Lösungen  
entwickeln.

Unabhängigkeit  
Gesundheit  
Mobilität  
Sicherheit  
Soziale Interaktion



# Netti verstehen

Mit 30 Jahren in der Branche ist unsere Kernkompetenz das Sitzen und Positionieren.

## Zielgruppe & Lösungen

Kinder - Jugendliche - Jugendliche Erwachsene - Erwachsene - Senioren

Pädiatrie	Neurologie	Geriatric Plus	Dynamisches Sitzen
<ul style="list-style-type: none"><li>• Netti S</li><li>• Netti Dynamic S</li><li>• Seating System</li></ul>	<ul style="list-style-type: none"><li>• Netti III Family</li><li>• Netti AdaptPro</li><li>• Seating System</li></ul>	<ul style="list-style-type: none"><li>• Netti 4U Family</li><li>• Seating System</li></ul>	<ul style="list-style-type: none"><li>• Netti Dynamic Family</li><li>• Seating System</li></ul>

Das kleine Detail, das einen großen Unterschied macht

*inspire joy of life*

Essen, trinken, atmen, waschen, kommunizieren, in die Natur gehen, zum Arzt oder Apotheke gehen, Schmerzen reduzieren, Funktionalität erhöhen, Mobilität erhöhen, Haltung verbessern, Hautstatus verbessern (Vermeidung von Dekubiti), sichere Versorgungen z. B. rausrutschen vermeiden

5 Seating Steps  
Stuktur zur Sicherung von Qualität

Netti Campus

Quelle zum Wissen

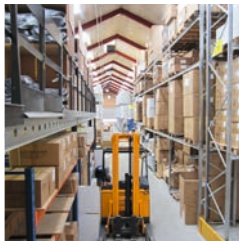

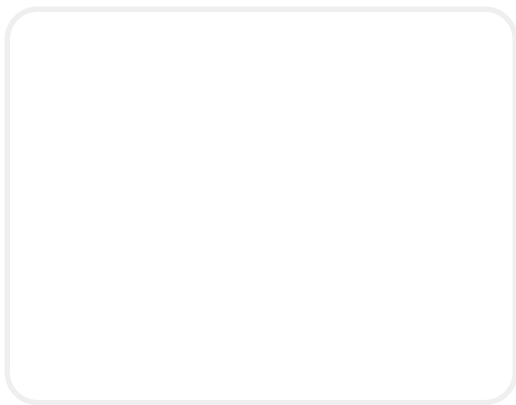

Ausg. 2024/01

**MEYRA GmbH**

Meyra-Ring 2 | 32689 Kalletal-Kalldorf | Deutschland

**Netti Spezialisten**

info@my-netti.com | Tel.: +49 800 888 45 60 | Fax: +49 800 888 45 68 | www.my-netti.de

2023-11 Technische Änderungen unserer Produkte sowie Druckfehler und Farbabweichungen in unseren Drucksachen behalten wir uns vor.  
Ident-Nr. 261505800

Bildnachweis: Seiten 4 © „Vasyli“ – stock.adobe.com; Seite 26 © „bphoto“ – stock.adobe.com;  
Seiten 100, 101 Icon user group © „martialred“ – stock.adobe.com